

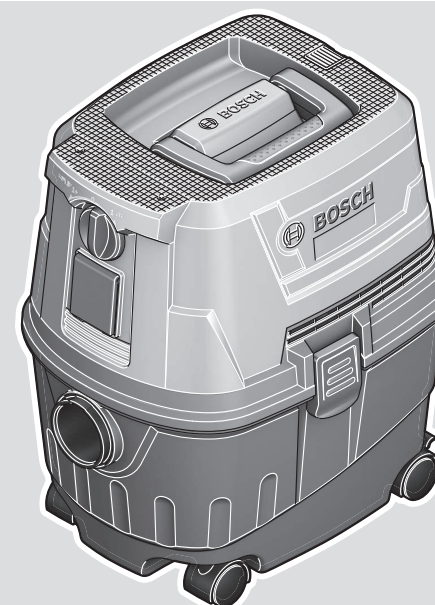

GAS Professional

15 | 15 PS



Robert Bosch Power Tools GmbH
70538 Stuttgart
GERMANY

www.bosch-pt.com

1 609 92A 7P1 (2022.07) PS / 75



1 609 92A 7P1

- en Original instructions
- fr Notice originale
- pt Manual original
- zh 正本使用说明书
- zh 原始使用說明書
- th หนังสือคู่มือการใช้งานฉบับต้นแบบ
- id Petunjuk-Petunjuk untuk Penggunaan Orisinal
- vi Bản gốc hướng dẫn sử dụng
- ar دليل التشغيل الأصلي
- fa دفترچه راهنمای اصلی



English	Page	8
Français	Page	14
Português	Página	21
中文	頁	28
繁體中文	頁	33
ไทย	หน้า	39
Bahasa Indonesia	Halaman	46
Tiếng Việt	Trang	53
عربي	الصفحة	61
فارسی	صفحه	68

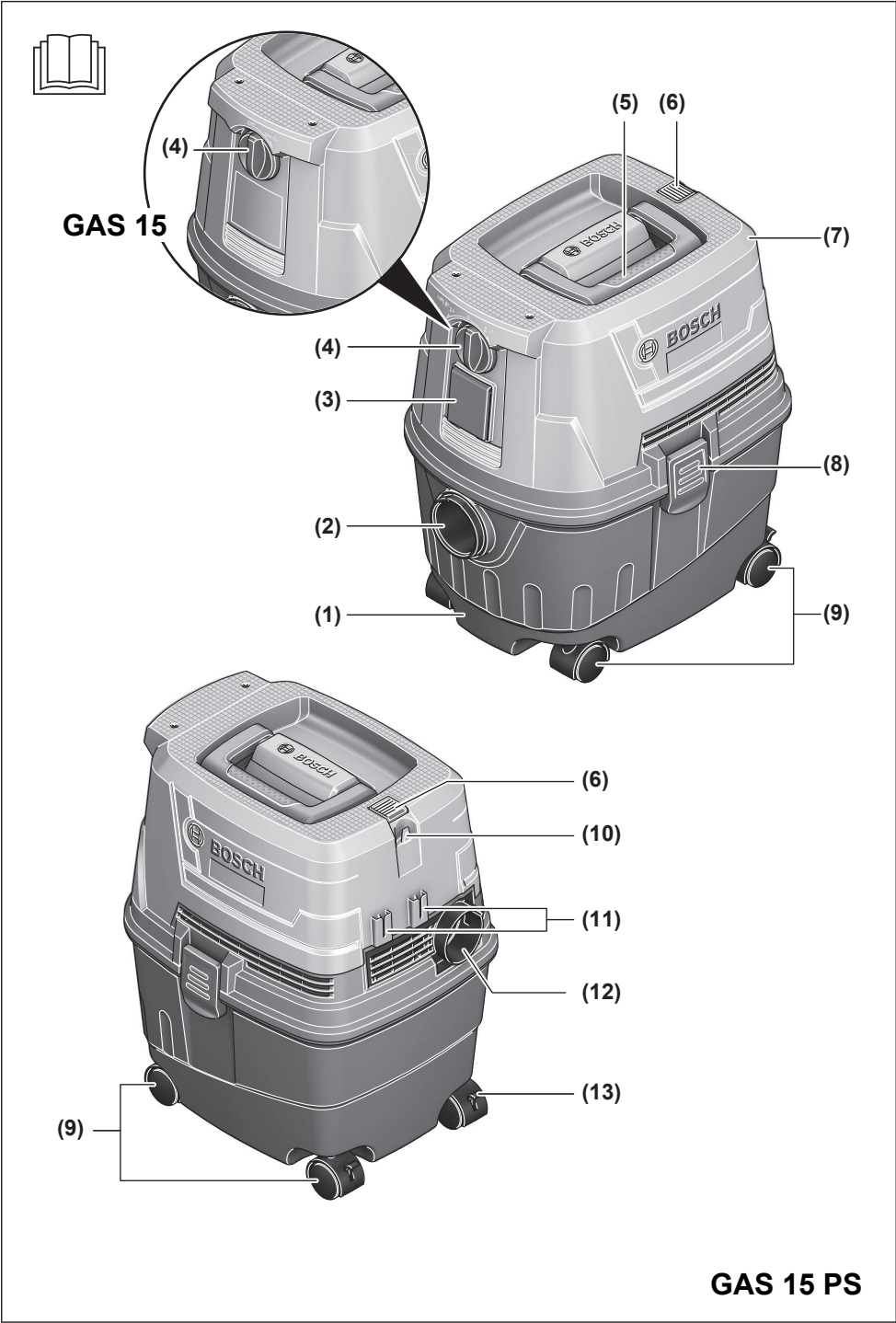

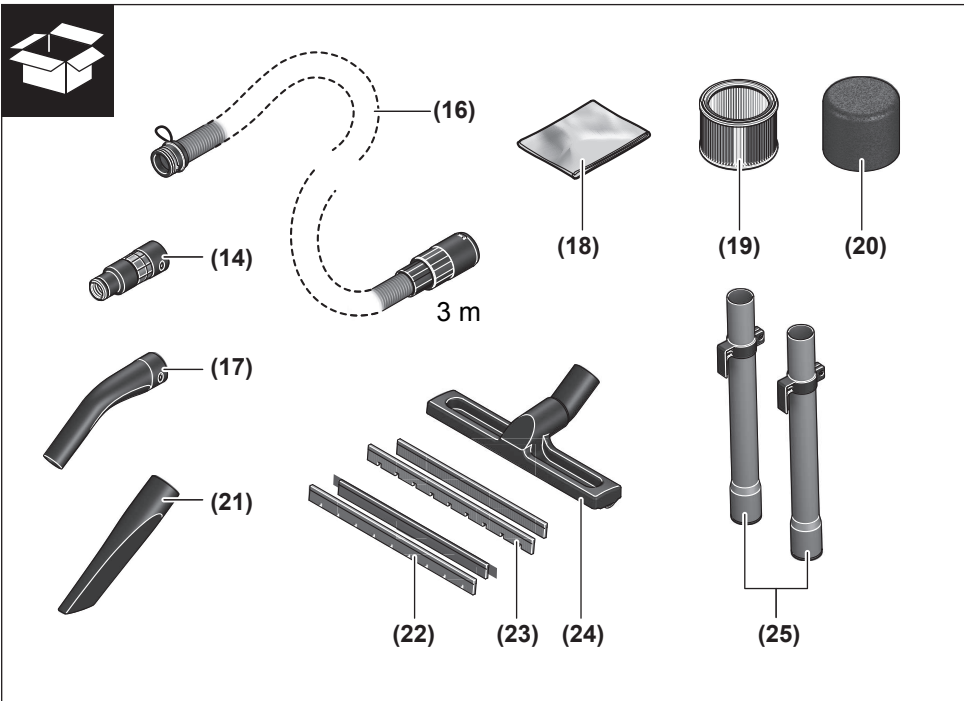
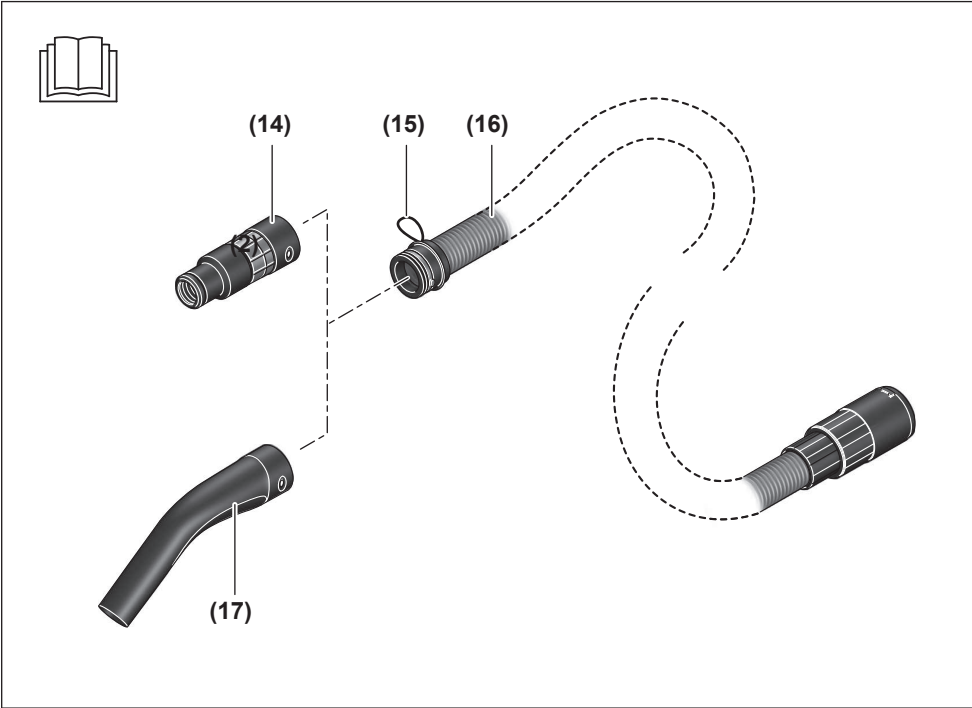

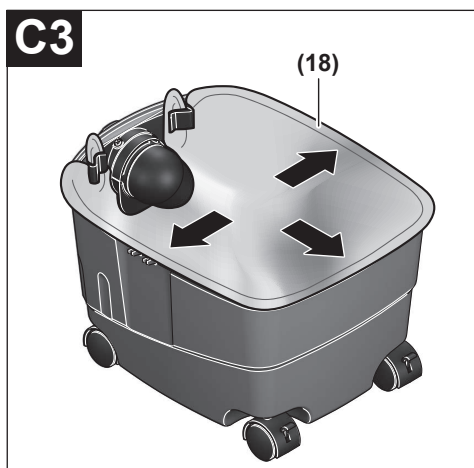
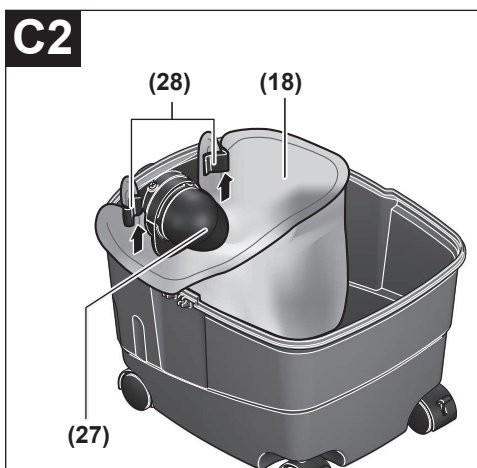
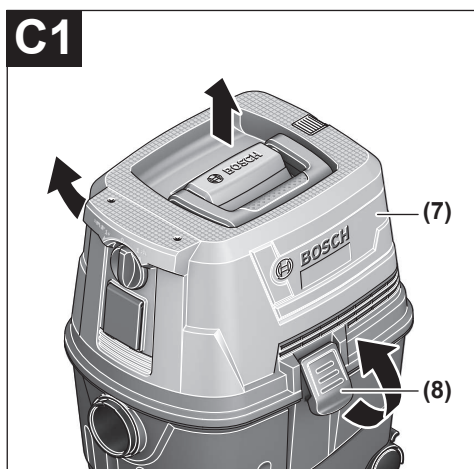
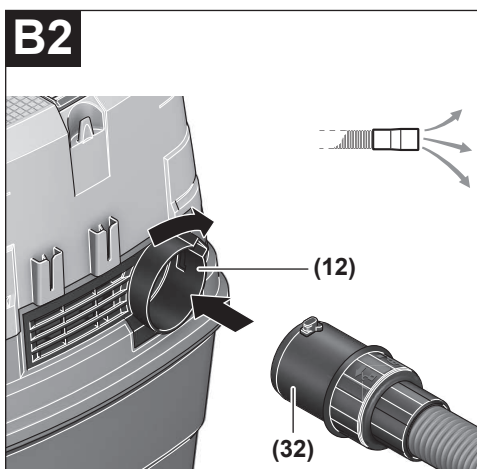
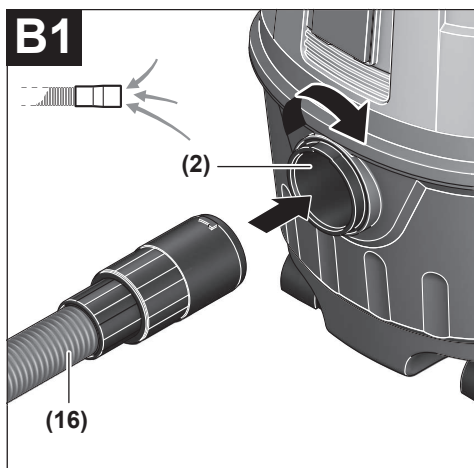
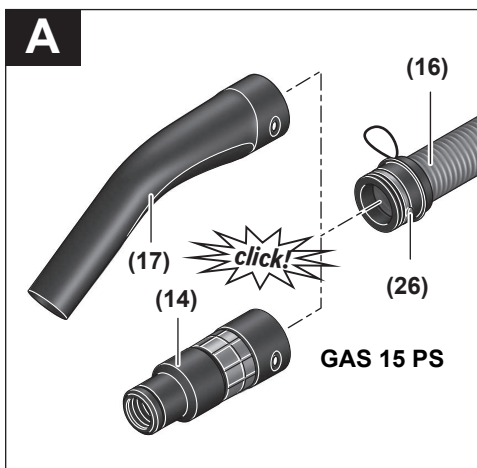

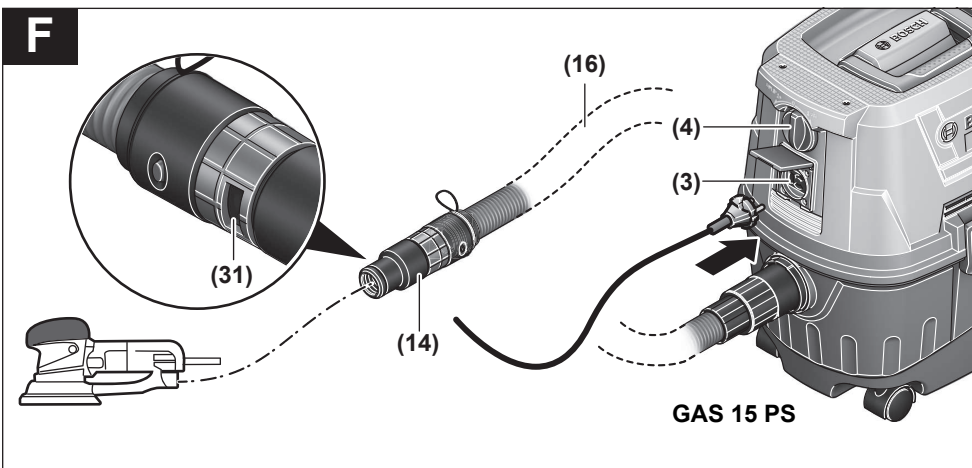
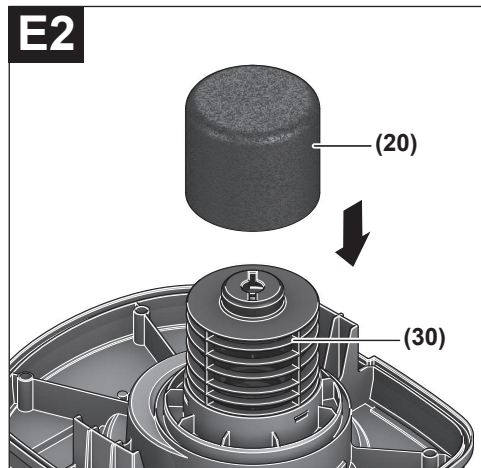
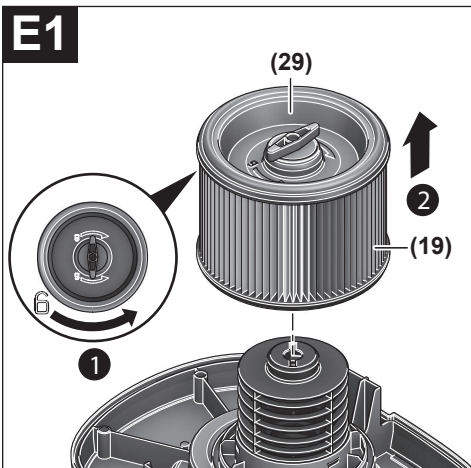
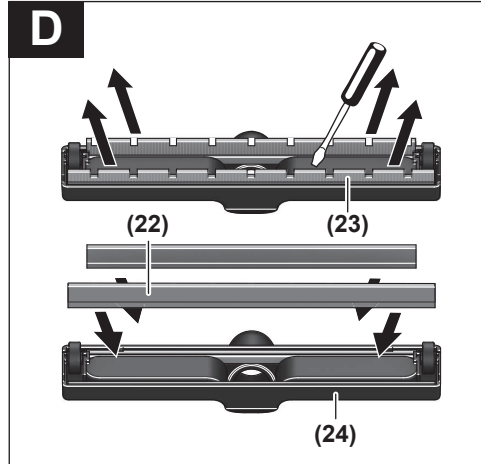
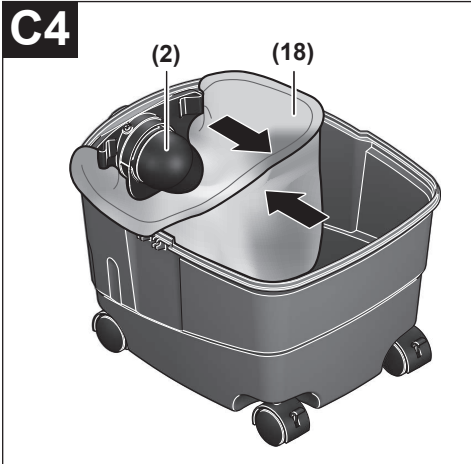

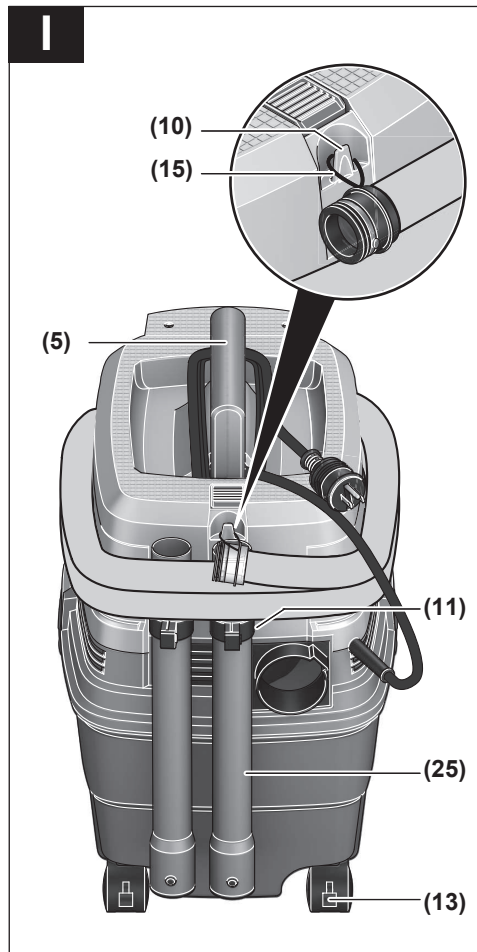
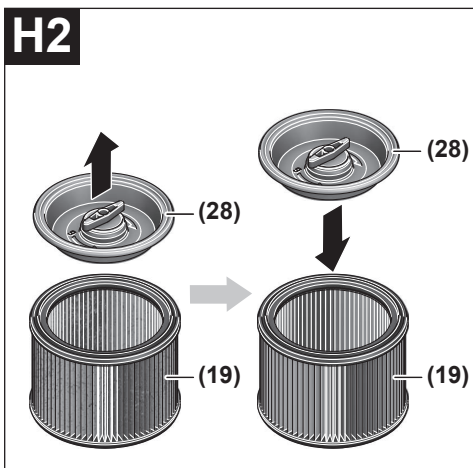
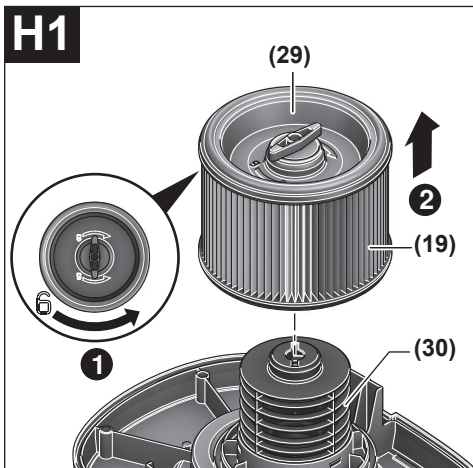
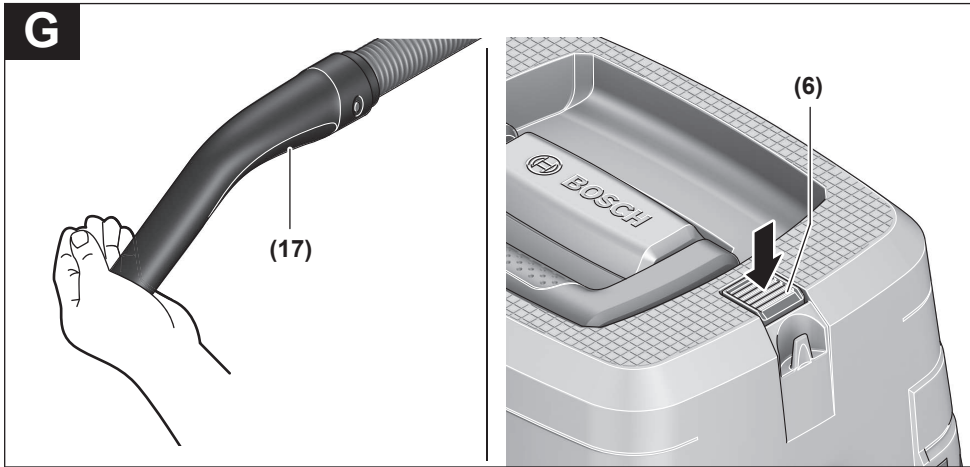

English

Safety Instructions

Safety information for vacuum cleaners



Read all the safety information and instructions. Failure to observe the safety information and follow instructions may result in electric shock, fire and/or serious injury.

Save all warnings and instructions for future reference.

► **This vacuum cleaner is not intended for use by children or persons with physical, sensory or mental impairments. It should not be used by persons who have insufficient experience and knowledge.** Otherwise, there is a risk of operating errors and injuries.

► **Supervise children.** This will ensure that children do not play with the vacuum cleaner.

⚠ WARNING Do not vacuum any harmful substances, e.g. beech or oak wood dust, rock dust or asbestos. These substances are considered carcinogenic. Make sure you inform yourself about the applicable regulations/laws on how to handle harmful types of dust in your country.

► **Only use the vacuum cleaner if you have been adequately informed about how to use it.** Thorough instruction on how to use the equipment prevents accidental misuse and injuries.

⚠ WARNING The vacuum cleaner is suitable for vacuuming dry substances, and can also be used to vacuum liquids when taking appropriate measures. The penetration of liquids increases the risk of an electric shock.

► **Do not use the vacuum cleaner to vacuum combustible or explosive liquids, such as petrol, oil, alcohol or solvents. Do not vacuum hot, burning or explosive dust. Do not operate the vacuum cleaner in areas subject to explosion hazards.** Dust, vapours and liquids can ignite or explode.

⚠ WARNING Only use the socket for the purpose stipulated in the operating manual.

⚠ WARNING If you notice a foam or water leak, switch off the vacuum cleaner immediately and empty the container. Otherwise, the vacuum cleaner can become damaged.

► **NOTE: The vacuum cleaner must only be stored indoors.**

► **NOTE: Clean the float regularly and check whether it is damaged.** Otherwise, the equipment may not function properly.

► **If operating the vacuum cleaner in a damp location is unavoidable, use a residual current device (RCD).** Use of an RCD reduces the risk of electric shock.

► **Always check the vacuum cleaner, cable and plug before use. Do not use the vacuum cleaner if you discover any damage. Do not open the vacuum cleaner yourself. It should be repaired exclusively by a qualified professional using only genuine spare parts.** Damaged vacuum cleaners, cables and plugs increase the risk of electric shock.

► **Do not crush the cable or run the device over it. Do not pull on the power cable to pull the plug out of the socket or to move the vacuum cleaner.** Damaged cables increase the risk of an electric shock.

► **Pull the plug out of the socket before cleaning or performing maintenance on the vacuum cleaner, making tool adjustments, changing accessories or putting away the vacuum cleaner.** This safety measure prevents the vacuum cleaner from being started accidentally.

► **Ensure that the workplace is well ventilated.**

► **The vacuum cleaner should be repaired exclusively by a qualified professional using only genuine spare parts.** This will ensure that the safety of the vacuum cleaner is maintained.

► **Before using the equipment for the first time, check that the vacuum hose is in perfect condition. Leave the vacuum hose fitted to the vacuum cleaner while doing this so that no dust escapes accidentally.** Otherwise, you may end up inhaling dust particles.

► **Do not sit on the vacuum cleaner.** You can damage the vacuum cleaner this way.

► **Take care when using the power cable and the vacuum hose.** Improper use of these can put other people at risk.

► **Do not clean the vacuum cleaner by spraying a jet of water directly at it.** Water entering the top of the vacuum cleaner will increase the risk of electric shock.

► **Connect the dust extractor to a properly earthed power supply system.** The plug socket and extension cable must have a fully functioning protective conductor.

Products sold in GB only:

Your product is fitted with an BS 1363/A approved electric plug with internal fuse (ASTA approved to BS 1362).

If the plug is not suitable for your socket outlets, it should be cut off and an appropriate plug fitted in its place by an authorised customer service agent. The replacement plug should have the same fuse rating as the original plug.

The severed plug must be disposed of to avoid a possible shock hazard and should never be inserted into a mains socket elsewhere.

Symbols

The following symbols may provide you with important information pertaining to the use of your dust extractor. Please take note of these symbols and their meaning. Knowing what these symbols mean will help you to use your extractor more effectively and more safely.

Symbols and their meaning



WARNING! Read all the safety and general instructions. Failure to observe the safety and general instructions may result in electric shock, fire and/or serious injury.

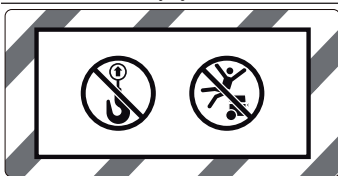

Do not hang the dust extractor on a crane hook, e.g. in order to transport it. The dust extractor is not suitable for moving with a crane. There is a risk of injury and damage if you do this.



Do not sit or stand on the dust extractor. The dust extractor may tip over and become damaged if you do this. This poses a risk of injury.

GAS 15

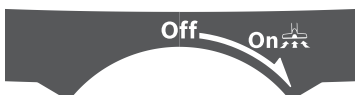

Off

Switching Off

On

Extraction

Extracting dust deposits

GAS 15 PS



1+

Automatic start/stop

Extracting dust that accumulates from working power tools
The dust extractor switches on automatically and off again with a time delay

0

Switching Off

1

Extraction

Extracting dust deposits

Symbols and their meaning

max.
2100 W

min.
100 W

Permitted connected load of the connected power tool (country-specific)

Product Description and Specifications



Read all the safety and general instructions.

Failure to observe the safety and general instructions may result in electric shock, fire and/or serious injury.

Please observe the illustrations at the beginning of this operating manual.

Intended Use

The tool is intended for collecting, extracting, conveying and separating non-flammable dry dust types, non-flammable liquids and a mixture of water and air. It is suitable for the more stringent demands in professional use, e.g. in trade, industry, hotels, schools, factories, offices and workshops, as well as for household/domestic use.

Only use the dust extractor if you can fully evaluate all functions and carry them out without restrictions, or if you have received corresponding instructions.

Product features

The numbering of the components shown refers to the diagram of the dust extractor on the graphics page.

- (1) Container
- (2) Hose connection piece (dust extraction function)
- (3) Electric socket for power tool (GAS 15 PS)
- (4) Mode selector switch (GAS 15 PS)
- (4) On/off switch (GAS 15)
- (5) Carrying handle
- (6) SFC switch
- (7) Top part of dust extractor
- (8) Catch for top part of dust extractor
- (9) Castor
- (10) Holder for vacuum hose
- (11) Holder for suction tubes
- (12) Hose connection piece (blowing function)
- (13) Castor brake
- (14) Dust extraction adapter (GAS 15 PS)
- (15) Retaining strap of the vacuum hose
- (16) Vacuum hose
- (17) Curved nozzle
- (18) Plastic bag/dust bag^{a)}
- (19) Main filter

- (20) Wet filter
 - (21) Crevice nozzle
 - (22) Rubber lip
 - (23) Brush inserts
 - (24) Floor nozzle
 - (25) Suction tube
 - (26) Snap fastener
 - (27) Intake port
 - (28) Clips for securing the plastic bag
 - (29) Filter holder
 - (30) Filter basket
 - (31) False air intake
 - (32) Blowing hose^{a)}
- a) **Accessories shown or described are not included with the product as standard. You can find the complete selection of accessories in our accessories range.**

Technical data

Wet/dry dust extractor		GAS 15	GAS 15 PS
Article number		3 601 JE5 0..	3 601 JE5 1..
Rated power input	W	1100	1100
Frequency	Hz	50–60	50–60
Container volume (gross)	l	15	15
Net volume (liquid)	l	8	8
Dust bag volume	l	8	8
Max. vacuum ^{A)}			
– Dust extractor	kPa	22	22
– Turbine	kPa	27	27
Max. flow rate ^{A)}			
– Dust extractor	l/s	33	33
– Turbine	l/s	53	53
Automatic start/stop		–	●
Weight according to EPTA-Procedure 01:2014	kg	9.6	9.6
Protection class		□/II	⊕/I
Protection rating		IPX4	IPX4

A) Measured using a vacuum hose 3 m long and 35 mm in diameter

The specifications apply to a rated voltage [U] of 230 V. These specifications may vary at different voltages and in country-specific models.

Automatic start/stop ^{A)}			
	Rated voltage	Maximum power	Minimum power
JP	100 V	1050 W	100 W
TW	115 V	1050 W	100 W
CN	220 V	1100 W	100 W
High voltage	220–240 V	2200 W	100 W

A) Permitted connected load of the connected power tool (country-specific)

Assembly

- **Pull the plug out of the socket before cleaning or performing maintenance on the vacuum cleaner, making tool adjustments, changing accessories or putting away the vacuum cleaner.** This safety measure prevents the vacuum cleaner from being started accidentally.

Fitting the vacuuming accessories (see figure A)

The vacuum hose (16) is equipped with a clip system which can be used to connect vacuuming accessories (dust extraction adapter (14), curved nozzle (17)).

Fitting the nozzles and tubes

- Push the curved nozzle (17) onto the vacuum hose (16) until you hear both snap fasteners (26) on the vacuum hose engage.

- Then attach the required extraction accessory (floor nozzle, crevice nozzle, suction tube, etc.) firmly to the curved nozzle (17).
- To remove the accessory, press the snap fasteners (26) inwards and pull apart the components.

Fitting the dust extraction adapter

GAS 15

- Push the dust extraction adapter (14) onto the vacuum hose (16) until you hear both snap fasteners (26) on the vacuum hose engage.
- To remove the adapter, press the snap fasteners (26) inwards and pull apart the components.

Fitting the vacuum hose

Vacuuming function (see figure B1)

- Push the vacuum hose (16) into the hose connection piece (2) and turn it as far as possible in the direction of rotation .



Note: The friction generated by the dust in the vacuum hose and accessory during extraction causes an electrostatic charge that the user may experience as static discharge (depending on environmental factors and their physiological state).

Bosch generally recommends using an anti-static vacuum hose (accessory) to vacuum up fine dust and dry materials.

Blowing function (see figure B2)

- ▶ **The vacuum cleaner has a blowing function. Do not blow exhaust air out into the open air. Only use the blowing function with a clean hose.** Dust can be hazardous to health.

Note: Only use the blowing hose (32) (accessory) for the blowing function. The vacuum hose supplied must not be used for blowing.

- Switch on the vacuum cleaner for at least 5 seconds (**GAS 15:** On/off switch (4) to "on"; **GAS 15 PS:** Mode selector switch (4) to the "vacuuming" symbol) to clean the vacuum hose (16) of dust deposits.
- Turn the vacuum hose (16) as far as possible in the direction of rotation  and pull it out of the hose connection piece (2).
- Push the blowing hose (32) into the hose connection piece (12) and turn it as far as possible in the direction of rotation .

Inserting/removing the plastic bag or dust bag (dry vacuuming) (see figures C1–C4)

For dry vacuuming, you can insert a plastic bag (18) or a dust bag (accessory) into the container (1). This makes it easier to dispose of coarse dirt.

Inserting the plastic bag

- Open the catches (8) and remove the top part of the vacuum cleaner (7).

- Insert the plastic bag (18) into the container (1) with the inlet facing upwards. Secure the plastic bag under the suction hole (27) using the clips (28).
- Make sure that the plastic bag (18) touches all the inside walls of the container (1).
- Fold the rest of the plastic bag (18) over the edge of the container (1).
- Put the top part of the vacuum cleaner (7) on and close the catches (8).

Removing and sealing the plastic bag

- Open the catches (8) and remove the top part of the vacuum cleaner (7).
- Pull the edge of the full plastic bag (18) backwards out of the clips (28).
- Carefully take the plastic bag (18) out of the container (1) without damaging it.
- When doing so, make sure that the plastic bag does not scrape against the intake port (27) or other sharp objects.

Changing/inserting the dust bag (accessory)

- Open the catches (8) and remove the top part of the vacuum cleaner (7).
- Pull the full dust bag (18) backwards out of the connection flange. Close the opening in the dust bag by turning down the top. Take the closed dust bag out of the container (1).
- Place the new dust bag over the vacuum cleaner's connection flange. Make sure that the entire length of the dust bag touches the inside wall of the container (1).
- Put the top part of the vacuum cleaner (7) on and close the catches (8).

Fitting the rubber lip (wet vacuuming) (see figure D)

- Use a suitable tool to lift the brush inserts (23) out of the floor nozzle (24).
- Place the rubber lips (22) in the floor nozzle (24).

Note: The textured side of the rubber lips must be facing outwards.

Inserting the wet filter (wet vacuuming) (see figures E1–E2)

To make disposal easier when vacuuming water-solid mixtures, the vacuum cleaner has a wet filter (20) that separates the liquid from the solids.

- Open the catches (8) and remove the top part of the vacuum cleaner (7).
- Turn the filter holder (29) as far as possible in the direction of rotation  and take the filter holder, together with the main filter (19), out of the top part of the vacuum cleaner (7).
- Place the wet filter (20) over the filter basket (30).
- Put the top part of the vacuum cleaner (7) on and close the catches (8).

Operation

- ▶ **Pull the plug out of the socket before cleaning or performing maintenance on the vacuum cleaner, making tool adjustments, changing accessories or putting away the vacuum cleaner.** This safety measure prevents the vacuum cleaner from being started accidentally.

When operating the dust extractor, ensure that the lockable castors on the dust extractor are blocked to prevent the dust extractor from rolling away unintentionally. Test the correct functioning of the castors on the relevant surface before operation.

Start-up

- ▶ **Pay attention to the mains voltage.** The voltage of the power source must correspond with the data on the type plate of the vacuum cleaner.
- ▶ **Make sure you inform yourself about the applicable regulations/laws on how to handle harmful types of dust in your country.**
- ▶ **Products that are only sold in AUS and NZ:** Use a residual current device (RCD) with a nominal residual current of 30 mA or less.



The dust extractor must categorically not be used in potentially explosive areas.

To ensure optimum suction power, you must always fully unwind the vacuum hose (16) from the top part of the dust extractor (7).



Dry vacuuming

Note: When carrying out dry extraction, ensure that the main filter (19) is inserted into the dust extractor.

Vacuuming up dust deposits (GAS 15)

- To **switch on** the vacuum cleaner, set the on/off switch (4) to the "on" symbol. 
- To **switch off** the vacuum cleaner, set the on/off switch (4) to the "off" symbol. 

Extracting dust deposits (GAS 15 PS)

- To **switch on** the dust extractor, set the mode selector switch (4) to the "extraction" symbol. 
- To **switch off** the dust extractor, set the mode selector switch (4) to the "switch off" symbol. 

Extracting dust that accumulates from working power tools (GAS 15 PS) (see figure F)

- ▶ **There must be a sufficient air exchange rate (L) in the room when the exhaust air comes back into the room. Be aware of the corresponding national regulations.**

The dust extractor has a plug socket with a protective earth contact that can be used to connect an external power tool. Observe the maximum permitted connected load of the connected power tool.

- Fit the dust extraction adapter (14).

- Insert the dust extraction adapter (14) into the extraction outlet of the power tool.

Note: When working with power tools that have a low air feed into the vacuum hose (e.g. jigsaws, sanders, etc.), the false air intake (31) of the dust extraction adapter (14) must be opened. This will ensure that the semi-automatic filter cleaning function works correctly.

To do this, turn the ring above the false air intake (31) until the opening is at its maximum size.

- To **activate the automatic start/stop** function of the dust extractor, set the mode selector switch (4) to the "automatic start/stop" symbol. 
- To **start** the dust extractor, switch on the power tool connected to the plug socket (3). The dust extractor will start automatically.
- To **stop dust extraction**, switch the power tool off. The automatic start/stop run-on function will run for up to 6 seconds longer in order to extract the remaining dust from the vacuum hose.
- To **switch off** the dust extractor, set the mode selector switch (4) to the "switch off" symbol. 

Wet vacuuming

- ▶ **Do not use the vacuum cleaner to vacuum combustible or explosive liquids, such as petrol, oil, alcohol or solvents. Do not vacuum hot, burning or explosive dust. Do not operate the vacuum cleaner in areas subject to explosion hazards.** Dust, vapours and liquids can ignite or explode.

- ▶ **The vacuum cleaner must not be used as a water pump.** The vacuum cleaner is designed for vacuuming air and vacuuming water mixtures.

Note: When wet vacuuming, ensure that the main filter (19) is removed from the vacuum cleaner.

Steps to Take before Wet Vacuuming

- Open the catches (8) and remove the top part of the vacuum cleaner (7).
- Turn the filter holder (29) as far as possible in the direction of rotation  and take the filter holder, together with the main filter (19), out of the top part of the vacuum cleaner (7).
- Remove the plastic bag (18) or dust bag if necessary.
- Place the wet filter (20) over the filter basket (30).
- Put the top part of the vacuum cleaner (7) on and close the catches (8).
- Place the rubber lip (22) in the floor nozzle (24).

Vacuuming up liquids

- Switch the dust extractor on (GAS 15: On/off switch (4) to "on"; GAS 15 PS: Mode selector switch (4) to the "extraction" symbol).

The dust extractor is equipped with a float. Extraction is stopped when the maximum filling level is reached.

- Set the on/off switch (4) to "off" (GAS 15) or set the mode selector switch (4) to the "switch off" symbol (GAS 15 PS).

- Empty the container (1).

To prevent mould growth after wet extraction:

- Remove the top part of the dust extractor (7) and leave it to dry thoroughly.
- Remove the wet filter (20) and also leave this to dry thoroughly.

Semi-automatic filter cleaning (see figure G)

The filter cleaning function should be used regularly, and at the very latest when the suction power is no longer sufficient.

How often filter cleaning needs to be carried out will depend on the type and quantity of dust that has been vacuumed. With regular use, the maximum conveying capacity will be maintained for longer.

During semi-automatic filter cleaning (SFC), the air flow is reversed to clean deposited dust from the flaps of the filter. A pleated filter with surface dirt is still fully functional. It is not necessary to clean the flat-pleated filter manually by shaking or blowing it out; this may even damage the filter.

Triggering the SFC Filter Cleaning

- Use the palm of your hand to close the nozzle or vacuum hose opening.
- Press the SFC switch (6) three times.

Maintenance and Service

Maintenance and Cleaning

- ▶ **Pull the plug out of the socket before cleaning or performing maintenance on the vacuum cleaner, making tool adjustments, changing accessories or putting away the vacuum cleaner.** This safety measure prevents the vacuum cleaner from being started accidentally.
- ▶ **To ensure safe and efficient operation, always keep the dust extractor and the ventilation slots clean.**
- ▶ **Wear a dust mask when servicing and cleaning the vacuum cleaner.**



In order to avoid safety hazards, if the power supply cord needs to be replaced, this must be done by **Bosch** or by an after-sales service centre that is authorised to repair **Bosch** power tools.

Cleaning the Filters

Regularly emptying the dust container and cleaning the filters will ensure optimum suction power. If suction power is not achieved after that, the vacuum cleaner is to be brought to the after-sales service.

Removing/changing the filter (see figures H1–H2)

Replace the damaged pleated filter immediately.

- Turn the filter holder (29) as far as possible in the direction of rotation  and take the filter holder, together with the main filter (19), out of the top part of the vacuum cleaner (7).
- Take the dirty/damaged main filter (19) out of the filter holder (29).
- Brush the folds of the main filter (19) with a soft brush.
or
Replace the main filter (19) if damaged.
- Place the filter holder (29) on the cleaned/new main filter (19).
- Place the filter holder (29), together with the main filter (19), over the filter basket (30) and turn the filter holder (29) as far as possible in the direction of rotation .
- Put the top part of the vacuum cleaner (7) on and close the catches (8).
- Open the catches (8) and remove the top part of the vacuum cleaner (7).

Cleaning the container

- Wipe the container (1) from time to time using a non-abrasive off-the-shelf cleaning product and leave it to dry.

Storage and transport (see figure I)

- Wrap the power cable around the carrying handle (5).
- Place the suction tubes (25) in the holders (11).
- Place the vacuum hose (16) around the top part of the vacuum cleaner and hang the retaining strap (15) on the holder (10).
- Carry the vacuum cleaner by the carrying handle (5).
- Store the dust extractor in a dry room and secure it so that it cannot be used by unauthorised persons.
- Put the castor brake (13) down to hold the castors (9) in place.

Rectifying faults

- ▶ **If a fault (e.g. a filter damage) occurs, the vacuum cleaner must be switched off immediately. The fault must be repaired before resuming operation.**

Problem	Corrective measure
Suction turbine will not switch on.	<ul style="list-style-type: none"> – Check the mains cable, mains plug, fuse and socket. <p>GAS 15 PS: The mode selector switch (4) is set to "automatic start/stop".</p> <ul style="list-style-type: none"> – Set the mode selector switch (4) to the "extraction" symbol or switch on the power tool plugged into the plug socket (3).

Problem	Corrective measure
The suction turbine will not switch on again after the container has been emptied.	– Switch the dust extractor off and wait 5 seconds before switching it back on.
The suction power is decreasing.	– Empty the container (1) . – Remove any blockages from the vacuum nozzle, suction tube (25) , vacuum hose (16) or filter (19) . – Change the plastic bag (18) or dust bag. – Make sure the filter holder (29) is engaged correctly. – Place the top part of the dust extractor (7) on correctly and close the catches (8) . – Change the main filter (19) .
Dust is escaping during extraction	– Check that the main filter (19) has been fitted correctly. – Change the main filter (19) .
Automatic switch-off (wet extraction) is not working.	Automatic switch-off will not work in the presence of non-conductive liquids or foaming. – Check the fill level regularly.
The filter cleaning function is not working.	– Press the SFC switch (6) .

After-Sales Service and Application Service

Our after-sales service responds to your questions concerning maintenance and repair of your product as well as spare parts. You can find explosion drawings and information on spare parts at: www.bosch-pt.com

The Bosch product use advice team will be happy to help you with any questions about our products and their accessories.

In all correspondence and spare parts orders, please always include the 10-digit article number given on the nameplate of the product.

Malaysia

Robert Bosch Sdn. Bhd. (220975-V) PT/SMY
No. 8A, Jalan 13/6
46200 Petaling Jaya
Selangor
Tel.: (03) 79663194
Toll-Free: 1800 880188
Fax: (03) 79583838
E-Mail: kiathoe.chong@my.bosch.com
www.bosch-pt.com.my

You can find further service addresses at:

www.bosch-pt.com/serviceaddresses

Disposal

The vacuum cleaner, its accessories and packaging should be recycled in an environmentally friendly manner.



Do not dispose of the vacuum cleaner along with household waste.

Français

Consignes de sécurité

Consignes de sécurité pour les aspirateurs



Lisez attentivement toutes les instructions et consignes de sécurité. Le non-respect des instructions et consignes de sécurité peut provoquer un choc électrique, un incendie et/ou entraîner de graves blessures.

Conservez tous les avertissements et toutes les instructions pour pouvoir s'y reporter ultérieurement.

► **Cet aspirateur n'est pas conçu pour être utilisé par des enfants ni par des personnes souffrant d'un handicap physique, sensoriel ou mental ou manquant d'expérience ou de connaissances.** Il y a sinon risque de blessures et d'utilisation inappropriée.

► **Ne laissez pas les enfants sans surveillance.** Faites en sorte que les enfants ne jouent pas avec l'aspirateur.

AVERTISSEMENT N'aspirez pas de matières nuisibles à la santé, p. ex. des poussières de hêtre ou de chêne, des poussières minérales, de l'amiante. Ces matières sont

considérées comme cancérogènes. Informez-vous sur la législation en vigueur dans votre pays concernant la manipulation des poussières nocives à la santé.

- ▶ **Ne mettez en marche l'aspirateur qu'après vous être suffisamment informé sur son utilisation.** Une initiation approfondie sur son utilisation réduit le risque de mauvaise manipulation et de blessure.

⚠ AVERTISSEMENT

L'aspirateur est conçu pour l'aspiration de matières sèches et aussi de liquides, moyennant certaines mesures. La pénétration de liquides dans l'appareil ou tout contact avec des liquides augmente le risque de choc électrique.

- ▶ **N'utilisez pas cet aspirateur pour aspirer des liquides inflammables ou explosifs, tels que essence, huiles, alcool, solvants. N'aspirez pas de poussières très chaudes, incandescentes ou explosives. N'utilisez pas l'aspirateur dans des locaux à atmosphère explosive.** Les poussières, vapeurs ou liquides risquent de s'enflammer ou d'exploser.

⚠ AVERTISSEMENT

N'utilisez la prise de courant que pour les usages mentionnés dans la présente notice.

⚠ AVERTISSEMENT

Arrêtez immédiatement l'aspirateur dès que de la mousse ou de l'eau en ressort et videz la cuve.

L'aspirateur risque sinon d'être endommagé.

- ▶ **ATTENTION ! Ne rangez l'aspirateur qu'en intérieur.**
- ▶ **ATTENTION ! Nettoyez régulièrement le flotteur et vérifiez alors qu'il n'est pas endommagé.** Il y a sinon risque de dysfonctionnement.
- ▶ **Si l'utilisation de l'aspirateur dans un environnement humide ne peut pas être évitée, utilisez un disjoncteur différentiel.** L'utilisation d'un disjoncteur différentiel réduit le risque de choc électrique.
- ▶ **Avant chaque utilisation, vérifiez l'état de l'aspirateur, de la fiche et du cordon d'alimentation. N'utilisez pas l'aspirateur si des défauts sont constatés. N'ouvrez pas l'aspirateur vous-même. Confiez-le pour réparation à un professionnel qualifié utilisant seulement des pièces de rechange d'origine.** Un aspirateur, un câble et/ou une fiche endommagés augmentent le risque d'un choc électrique.
- ▶ **Veillez à ne pas écraser ou coincer le câble. Ne tirez pas sur le câble pour l'extraire de la prise électrique ou pour déplacer l'aspirateur.** Un câble endommagé augmente le risque de choc électrique.
- ▶ **Débranchez le cordon de la prise électrique avant de nettoyer l'aspirateur, d'effectuer des réglages, de changer d'accessoire ou de ranger l'aspirateur.** Cette mesure de précaution prévient toute mise en marche intempestive de l'aspirateur.
- ▶ **Veillez à bien aérer la zone de travail.**
- ▶ **Ne confiez la réparation de l'aspirateur qu'à un professionnel qualifié utilisant seulement des pièces de re-**

change d'origine. Ceci est indispensable pour préserver la sécurité de fonctionnement de l'aspirateur.

- ▶ **Avant de mettre en marche l'aspirateur, assurez-vous du bon état du tuyau d'aspiration. Laissez alors le tuyau d'aspiration raccordé à l'aspirateur pour éviter que de la poussière ne sorte involontairement.** Vous risqueriez sinon d'aspirer de la poussière.
- ▶ **Ne vous asseyez jamais sur l'aspirateur.** Vous risqueriez d'endommager l'aspirateur.
- ▶ **Soyez prudent lors de l'utilisation du cordon d'alimentation et du tuyau d'aspiration.** Vous pourriez sinon mettre en danger d'autres personnes.
- ▶ **Ne dirigez jamais un jet d'eau directement sur l'aspirateur pour le nettoyer.** Toute pénétration d'eau à l'intérieur de la partie supérieure de l'aspirateur augmente le risque de choc électrique.
- ▶ **Branchez l'aspirateur sur une prise électrique correctement reliée à la terre.** La prise électrique et la rallonge doivent posséder un conducteur de mise à la terre.

Symboles

Les symboles suivants peuvent être importants pour l'utilisation de votre aspirateur. Veuillez mémoriser ces symboles et leur signification. Une bonne connaissance des symboles vous permettra d'utiliser l'aspirateur au mieux et en toute sécurité.

Symboles et leur signification



AVERTISSEMENT ! Lisez attentivement toutes les instructions et consignes de sécurité. Le non-respect des instructions et consignes de sécurité peut provoquer un choc électrique, un incendie et/ou entraîner de graves blessures.



N'accrochez pas l'aspirateur à un plan, un crochet de grue ou autre pour le transporter. L'aspirateur n'est pas grutable. Il y a alors risque de blessure et de dommage matériel.



Ne vous asseyez jamais sur l'aspirateur et ne l'utilisez pas comme marchepied ou tabouret. L'aspirateur risque de basculer et d'être endommagé. Il y a risque de blessure.

GAS 15

Symboles et leur signification



	Arrêt
	Aspiration Aspiration de poussières qui se sont déposées

GAS 15 PS



	Mise en marche/arrêt automatique Aspiration des poussières produites par les outils électroportatifs pendant leur utilisation L'aspirateur se met en marche automatiquement et s'arrête de façon différée
--	--

	Arrêt
	Aspiration Aspiration de poussières qui se sont déposées

max.
2100 W
min.
100 W

Indication de la puissance maximale admissible de l'outil électroportatif raccordé (diffère selon les pays)

Description des prestations et du produit



Lisez attentivement toutes les instructions et consignes de sécurité. Le non-respect des instructions et consignes de sécurité peut provoquer un choc électrique, un incendie et/ou entraîner de graves blessures.

Référez-vous aux illustrations qui se trouvent à l'avant de la notice d'utilisation.

Utilisation conforme

L'aspirateur est conçu pour l'aspiration, le soufflage et la séparation de poussières sèches ininflammables, de liquides ininflammables et de mélanges eau-air. Il est destiné aux applications professionnelles exigeantes, par ex. dans l'artisanat, l'industrie, l'hôtellerie, les écoles, les usines, les bureaux et les ateliers, ainsi qu'à une utilisation domestique chez les particuliers.

Caractéristiques techniques

Aspirateur eau et poussière	GAS 15	GAS 15 PS
Référence	3 601 JE5 0..	3 601 JE5 1..

N'utilisez l'aspirateur qu'après vous être familiarisé avec toutes ses fonctions ou après avoir été initié à son utilisation.

Éléments constitutifs

La numérotation des éléments de l'appareil se réfère à la représentation de l'aspirateur sur la page graphique.

- (1) Cuve
- (2) Raccord d'aspiration (fonction aspiration)
- (3) Prise électrique pour outil électroportatif (GAS 15 PS)
- (4) Sélecteur de mode de fonctionnement (GAS 15 PS)
- (4) Interrupteur Marche/Arrêt (GAS 15)
- (5) Poignée de transport
- (6) Interrupteur SFC
- (7) Partie supérieure de l'aspirateur
- (8) Patte de fermeture de la partie supérieure de l'aspirateur
- (9) Roue pivotante
- (10) Fixation pour tuyau d'aspiration
- (11) Fixation pour tuyau d'aspiration
- (12) Raccord d'aspiration (fonction soufflage)
- (13) Frein de roue pivotante
- (14) Adaptateur d'aspiration (GAS 15 PS)
- (15) Boucle de maintien du flexible d'aspiration
- (16) Tuyau d'aspiration
- (17) Coude d'aspiration
- (18) Sac plastique/sac à poussières^{a)}
- (19) Filtre principal
- (20) Filtre à liquides
- (21) Suceur droit
- (22) Lèvre d'étanchéité
- (23) Bande à brosses
- (24) Suceur pour sols
- (25) Tube d'aspiration
- (26) Bouton poussoir
- (27) Ouverture d'aspiration
- (28) Agrafes pour la fixation du sac plastique
- (29) Support de filtre
- (30) Panier de filtre
- (31) Orifice d'air secondaire
- (32) Tuyau de sortie d'air^{a)}

a) **Les accessoires décrits ou illustrés ne sont pas tous compris dans la fourniture. Vous trouverez les accessoires complets dans notre gamme d'accessoires.**

Aspirateur eau et poussière		GAS 15	GAS 15 PS
Puissance absorbée nominale	W	1100	1100
Fréquence	Hz	50–60	50–60
Contenance (brute) de la cuve	l	15	15
Contenance nette de la cuve (liquides)	l	8	8
Volume du sac à poussières	l	8	8
Dépression maxi ^{A)}			
– Aspirateur	kPa	22	22
– Turbine	kPa	27	27
Débit maxi ^{A)}			
– Aspirateur	l/s	33	33
– Turbine	l/s	53	53
Mise en marche/arrêt automatique		–	●
Poids selon EPTA-Procédure 01:2014	kg	9,6	9,6
Indice de protection		□/ II	⊕/ I
Indice de protection		IPX4	IPX4

A) mesurée avec tuyau d'aspiration de Ø 35 mm et de 3 m de longueur

Les données indiquées sont valables pour une tension nominale [U] de 230 V. Elles peuvent varier lorsque la tension diffère de cette valeur et sur certaines versions destinées à certains pays.

Mise en marche/arrêt automatique ^{A)}			
	Tension nominale	Puissance maximale	Puissance minimale
JAP	100 V	1050 W	100 W
TW	115 V	1050 W	100 W
CN	220 V	1100 W	100 W
Haute tension	220–240 V	2200 W	100 W

A) Indication de la puissance maximale admissible de l'outil électroportatif raccordé (selon les pays)

Montage

- **Débranchez le cordon de la prise électrique avant de nettoyer l'aspirateur, d'effectuer des réglages, de changer d'accessoire ou de ranger l'aspirateur.** Cette mesure de précaution prévient toute mise en marche intempestive de l'aspirateur.

Montage des accessoires d'aspiration (voir figure A)

Le tuyau d'aspiration (16) est pourvu d'un système de clipage permettant le raccordement des accessoires d'aspiration (adaptateur d'aspiration (14), coude d'aspiration (17)).

Montage des suceurs et des tubes

- Enfichez le suceur coudé (17) sur le flexible d'aspiration (16) jusqu'au clic entre les deux boutons-pression (26).
- Emboîtez ensuite l'accessoire d'aspiration souhaité (suceur pour sols, suceur droit, tube d'aspiration, etc.) sur le coude d'aspiration (17).
- Pour retirer l'adaptateur ou le suceur, pressez les boutons-pression (26) vers l'intérieur et tirez.

Montage de l'adaptateur d'aspiration GAS 15

- Engagez l'adaptateur d'aspiration (14) sur le tuyau d'aspiration (16) jusqu'à ce que les deux boutons-pression (26) du tuyau d'aspiration s'enclenchent de manière audible.
- Pour retirer l'accessoire, appuyez sur les boutons-pression (26) vers l'intérieur et tirez.

Montage du tuyau d'aspiration

Fonction aspiration (voir figure B1)

- Positionnez le tuyau d'aspiration (16) sur le raccord d'aspiration (2) et tournez-le jusqu'en butée dans le sens .



Remarque : Lors de l'aspiration, le frottement de la poussière contre les parois du tuyau d'aspiration et de l'accessoire génère des charges électrostatiques pouvant donner lieu à des décharges électrostatiques plus ou moins gênantes pour l'utilisateur (dépend des conditions environnementales et de la sensibilité corporelle de chacun). Bosch recommande pour cette raison l'utilisation d'un tuyau d'aspiration antistatique (accessoire) pour l'aspiration de poussières fines et de matières sèches.

Fonction soufflage (voir figure B2)

- **L'aspirateur est doté d'une fonction soufflage. Ne rejetez pas l'air évacué dans la pièce dans laquelle vous**

vous trouvez. N'utilisez la fonction de soufflage qu'avec un tuyau flexible propre. Les poussières peuvent être nuisibles à la santé.

Remarque : Pour la fonction de soufflage, utilisez exclusivement le tuyau de sortie d'air (32) (accessoire). Le flexible d'aspiration fourni avec l'aspirateur ne convient pas pour le soufflage.

- Mettez en marche l'aspirateur pendant au moins 5 s (**GAS 15**: interrupteur Marche/Arrêt (4) sur « On » ; **GAS 15 PS**: sélecteur de mode de fonctionnement (4) sur le symbole « Aspiration ») pour débarrasser le tuyau d'aspiration (16) des poussières qui se sont déposées.
- Tournez le flexible d'aspiration (16) jusqu'en butée dans le sens  et retirez-le du raccord d'aspiration (2).
- Positionnez le tuyau de sortie d'air (32) sur le raccord d'aspiration (12) et tournez-le jusqu'en butée dans le sens .

Insertion/retrait du sac plastique ou du sac à poussières (aspiration de matières sèches) (voir figure C1-C4)

Pour l'aspiration de matières sèches, vous pouvez placer dans la cuve (1) soit un sac plastique (18), soit un sac à poussières (accessoire). Cela facilite l'élimination des saletés grossières.

Mise en place d'un sac plastique

- Défaitez les attaches (8) et retirez la partie supérieure de l'aspirateur (7).
- Insérez le sac plastique (18) dans la cuve (1) avec l'ouverture de remplissage orientée vers le haut. Fixez le sac plastique sous l'ouverture d'aspiration (27) avec les agrafes (28).
- Faites en sorte que le sac plastique (18) épouse bien tout l'intérieur de la cuve (1).
- Rabattez le reste du sac plastique (18) au-dessus du bord de la cuve (1).
- Remettez en place la partie supérieure de l'aspirateur (7) et fermez les fermetures (8).

Retrait et fermeture du sac plastique

- Défaitez les attaches (8) et retirez la partie supérieure de l'aspirateur (7).
- Dégagez vers l'arrière le bord du sac plastique (18) des agrafes (28).
- Retirez avec précaution le sac plastique (18) de la cuve (1), sans l'endommager.
- Veillez ce faisant à ce que le sac plastique ne frotte pas contre l'ouverture d'aspiration (27) ou contre d'autres objets pro-éminents ou saillants.

Mise en place/remplacement d'un sac à poussières (accessoire)

- Défaitez les attaches (8) et retirez la partie supérieure de l'aspirateur (7).
- Dégagez vers l'arrière le sac à poussières plein (18) de la bride. Fermez l'ouverture du sac à poussières en rabat-

tant le couvercle. Retirez le sac à poussières fermé de la cuve (1).

- Glissez le nouveau sac à poussières au-dessus de la bride de l'aspirateur. Faites en sorte que le sac à poussière appuie bien sur toute sa longueur contre la paroi de la cuve (1).
- Remettez en place la partie supérieure de l'aspirateur (7) et verrouillez les attaches (8).

Mise en place des lèvres d'étanchéité (aspiration de liquides) (voir figure D)

- Retirez avec un outil approprié les bandes à brosses (23) du suceur pour sols (24).
- Positionnez les lèvres d'étanchéité (22) sur le suceur pour sols (24).

Remarque : Le côté structuré des lèvres d'étanchéité doit se trouver du côté extérieur.

Mise en place du filtre à liquides (aspiration de liquides) (voir figures E1-E2)

Pour l'aspiration de mélanges eau-matières solides, l'aspirateur est doté d'un filtre à liquides (20) permettant de séparer le liquide des matières solides.

- Défaitez les attaches (8) et retirez la partie supérieure de l'aspirateur (7).
- Tournez le support de filtre (29) jusqu'en butée dans le sens  et retirez-le avec le filtre principal (19) de la partie supérieure de l'aspirateur (7).
- Enfillez le filtre à liquides (20) au-dessus du panier de filtre (30).
- Remettez en place la partie supérieure de l'aspirateur (7) et verrouillez les attaches (8).

Utilisation

► **Débranchez le cordon de la prise électrique avant de nettoyer l'aspirateur, d'effectuer des réglages, de changer d'accessoire ou de ranger l'aspirateur.** Cette mesure de précaution prévient toute mise en marche intempesive de l'aspirateur.

Lors de l'utilisation de l'aspirateur, veillez à ce que les roues pivotantes soient bloquées pour exclure toute mise en mouvement non voulue de l'aspirateur. Testez le bon fonctionnement du blocage des roues avant de mettre en marche l'aspirateur.

Mise en marche

- **Tenez compte de la tension secteur !** La tension du secteur doit correspondre aux indications se trouvant sur la plaque signalétique de l'aspirateur.
- **Informez-vous sur les directives/lois en vigueur dans votre pays concernant l'exposition aux poussières nocives à la santé.**



N'utilisez jamais l'aspirateur dans des pièces ou locaux présentant des risques d'explosion.

Pour disposer de la capacité d'aspiration maximale, déroulez toujours complètement le tuyau d'aspiration (16) de la partie supérieure de l'aspirateur (7).



Aspiration de matières sèches

Remarque : pour l'aspiration de matières sèches, veillez à ce que le filtre principal (19) soit inséré dans l'aspirateur.

Aspiration de poussières qui se sont déposées (GAS 15)

- Pour **mettre en marche** l'aspirateur, placez l'interrupteur Marche/Arrêt (4) sur le symbole « Marche ». 
- Pour **arrêter** l'aspirateur, placez l'interrupteur Marche/Arrêt (4) sur le symbole « Arrêt ». 

Aspiration de poussières qui se sont déposées (GAS 15 PS)

- Pour **mettre en marche** l'aspirateur, placez le sélecteur de mode de fonctionnement (4) sur le symbole « Aspiration ». 
- Pour **arrêter** l'aspirateur, placez le sélecteur de mode de fonctionnement (4) sur le symbole « Arrêt ». 

Aspiration des poussières produites par les outils électroportatifs (GAS 15 PS) en fonctionnement (voir figure F)

► **Au cas où l'air sortant de l'appareil est directement rejeté dans la pièce, il est impératif de veiller à un taux de renouvellement d'air suffisant (L) dans la pièce. Respectez les réglementations nationales en vigueur.**

L'aspirateur dispose d'une prise électrique avec contact de mise à la terre. Celle-ci permet le raccordement d'un outil électroportatif externe. Tenez compte de la puissance de raccordement maximale admissible de l'outil électroportatif raccordé.

- Montez l'adaptateur d'aspiration (14).
- Raccordez l'adaptateur d'aspiration (14) à l'outil électroportatif.

Remarque : Lors d'une utilisation avec des outils électroportatifs caractérisés par une faible arrivée d'air dans le tuyau d'aspiration (scies sauteuses, ponceuses, etc.), il convient d'ouvrir l'orifice d'air secondaire (31) de l'adaptateur d'aspiration (14). Le nettoyage de filtre semi-automatique ne peut sinon pas fonctionner correctement.

Pour cela, tournez la bague recouvrant l'orifice d'air secondaire (31), jusqu'à obtenir l'ouverture maximale.

- Pour **activer la fonction de mise en marche/arrêt automatique** de l'aspirateur, placez le sélecteur de mode de fonctionnement (4) sur le symbole « Mise en marche/arrêt automatique ». 
- Pour **mettre en marche** l'aspirateur, mettez en marche l'outil électroportatif raccordé à la prise électrique (3). L'aspirateur se met automatiquement en marche.

- Pour **arrêter d'aspirer**, arrêtez l'outil électroportatif. Afin d'aspirer les restes de poussière qui se trouvent encore dans le flexible d'aspiration, l'aspirateur continue de fonctionner encore 6 s avant de s'arrêter (fonction arrêt différé).
- Pour **arrêter** l'aspirateur, placez le sélecteur de mode de fonctionnement (4) sur le symbole « Arrêt ». 

Aspiration de liquides

► **N'utilisez pas cet aspirateur pour aspirer des liquides inflammables ou explosifs, tels que essence, huiles, alcool, solvants. N'aspirez pas de poussières très chaudes, incandescentes ou explosives. N'utilisez pas l'aspirateur dans des locaux à atmosphère explosive.**

Les poussières, vapeurs ou liquides risquent de s'enflammer ou d'exploser.

► **N'utilisez pas l'aspirateur comme une pompe à eau.**

L'aspirateur est conçu pour aspirer des mélanges d'air et d'eau.

Remarque : Pour l'aspiration de liquides, n'oubliez pas de retirer le filtre principal (19).

Étapes préalables à l'aspiration de liquides

- Défaites les attaches (8) et retirez la partie supérieure de l'aspirateur (7).
- Tournez le support de filtre (29) jusqu'en butée dans le sens  et retirez-le avec le filtre principal (19) de la partie supérieure de l'aspirateur (7).
- Retirez le sac plastique (18) ou le sac à poussière qui se trouve éventuellement dans la cuve.
- Enfilez le filtre à liquides (20) au-dessus du panier de filtre (30).
- Remettez en place la partie supérieure de l'aspirateur (7) et fermez les fermetures (8).
- Positionnez les lèvres d'étanchéité (22) sur le suceur pour sols (24).

Aspiration de liquides

- Mettez en marche l'aspirateur (GAS 15 : interrupteur Marche/Arrêt (4) sur « On » ; GAS 15 PS : sélecteur de mode de fonctionnement (4) sur le symbole « Aspiration »).

L'aspirateur est doté d'un flotteur. L'aspirateur s'arrête dès que la hauteur de remplissage maximale est atteinte.

- Placez l'interrupteur Marche/Arrêt (4) sur « Off » (GAS 15) ou le sélecteur de mode de fonctionnement (4) sur le symbole « Arrêt » (GAS 15 PS).
- Videz le réservoir (1).

Pour éviter la formation de moisissures après avoir aspiré des liquides :

- Retirez la partie supérieure de l'aspirateur (7) et faites-la bien sécher.
- Retirez le filtre à liquides (20) et faites-le également bien sécher.

Nettoyage de filtre semi-automatique (voir figure G)

Faites fonctionner le dispositif de nettoyage du filtre au plus tard à chaque fois que la capacité d'aspiration n'est plus suffisante.

La fréquence de nettoyage du filtre dépend de la nature des poussières aspirées et de la quantité de poussière aspirée. Une utilisation régulière permet à l'aspirateur de rester performant plus longtemps.

Le nettoyage semi-automatique du filtre (SFC) consiste à inverser le flux d'air afin de débarrasser les lamelles du filtre de la poussière qui s'est accumulée.

Un filtre à plis encrassé en surface reste entièrement fonctionnel. Il n'est pas nécessaire de nettoyer manuellement le filtre plissé plat en le tapotant ou en soufflant dessus, ce qui pourrait même l'endommager.

Activation du nettoyage de filtre SFC

- Avec la paume de la main, verrouillez l'attache du suceur ou du flexible d'aspiration.
- Appuyez trois fois sur l'interrupteur SFC (6).

Entretien et Service après-vente

Maintenance et nettoyage

- ▶ **Débranchez le cordon de la prise électrique avant de nettoyer l'aspirateur, d'effectuer des réglages, de changer d'accessoire ou de ranger l'aspirateur.** Cette mesure de précaution prévient toute mise en marche intempestive de l'aspirateur.
- ▶ **Toujours tenir propres l'outil électroportatif ainsi que les fentes de ventilation afin d'obtenir un travail impeccable et sûr.**
- ▶ **Portez un masque anti-poussières lors de la maintenance et du nettoyage de l'aspirateur.**



Dans le cas où il s'avère nécessaire de remplacer le câble d'alimentation, confiez le remplacement à **Bosch** ou une station de Service Après-Vente agréée pour outillage **Bosch** afin de ne pas compromettre la sécurité.

Nettoyage du filtre

Un vidage régulier du bac à poussière et un nettoyage régulier des filtres permettent de toujours disposer de la capacité d'aspiration maximale. Au cas où la puissance d'aspiration reste insuffisante même après nettoyage, envoyez l'aspirateur au service après-vente.

Retrait/remplacement du filtre (voir figures H1-H2)

Remplacez sans délai un filtre plissé endommagé.

- Tournez le support de filtre (29) jusqu'en butée dans le sens  et retirez-le avec le filtre principal (19) de la partie supérieure de l'aspirateur (7).
- Retirez le filtre principal encrassé/endommagé (19) du support de filtre (29).
- Brossez les lamelles du filtre principal (19) avec une brosse souple.
ou
Remplacez le filtre principal (19) s'il est endommagé.
- Placez le support de filtre (29) sur le filtre principal changé ou nettoyé (19).
- Faites glisser le support de filtre (29) avec le filtre principal (19) au-dessus du panier de filtre (30) et tournez le support de filtre (29) jusqu'en butée dans le sens .
- Remettez en place la partie supérieure de l'aspirateur (7) et fermez les fermetures (8).
- Défaites les attaches de fermeture (8) et retirez la partie supérieure de l'aspirateur (7).

Nettoyage de la cuve

- Nettoyez de temps en temps la cuve (1) au moyen d'un détergent non abrasif du commerce et laissez-la sécher.

Stockage et transport (voir figure I)

- Enroulez le câble d'alimentation autour de la poignée de transport (5).
- Logez les tubes d'aspiration (25) dans les fixations (11).
- Enroulez le flexible d'aspiration (16) autour de la partie supérieure de l'aspirateur et accrochez la boucle de maintien (15) dans la fixation (10).
- Portez l'aspirateur par la poignée (5).
- Rangez l'aspirateur dans un local sec et assurez-vous qu'il ne puisse pas être utilisé par une personne non autorisée.
- Bloquez les roues pivotantes (9) en actionnant le frein (13).

Dépannage

- ▶ **En présence d'un dysfonctionnement (par ex. déchirement du filtre), arrêtez aussitôt l'aspirateur. Supprimez la cause du dysfonctionnement avant de remettre en marche l'aspirateur.**

Problème	Remède
La turbine d'aspiration ne fonctionne pas.	<ul style="list-style-type: none"> – Contrôlez le câble d'alimentation et son connecteur, le fusible et la prise de courant. <p>GAS 15 PS : Le sélecteur de mode de fonctionnement (4) est sur « Mise en marche/arrêt automatique ».</p> <ul style="list-style-type: none"> – Placez le sélecteur de mode de fonctionnement (4) sur le symbole « Aspiration » ou mettez en marche l'outil électroportatif raccordé à la prise (3).

Problème	Remède
La turbine d'aspiration ne fonctionne plus après le vidage de la cuve.	– Arrêtez l'aspirateur, attendez 5 secondes puis remettez-le en marche.
Le pouvoir aspirant diminue.	– Videz la cuve (1) . – Débouchez la buse d'aspiration, le tube d'aspiration (25) , le flexible d'aspiration (16) et/ou le filtre (19) . – Remplacez le sac plastique (18) ou le sac à poussières. – Emboîtez correctement le support de filtre (29) . – Remettez en place correctement la partie supérieure de l'aspirateur (7) et verrouillez les attaches de fermeture (8) . – Remplacez le filtre principal (19) .
Rejet de poussières lors de l'aspiration	– Vérifiez si le filtre principal (19) est bien en place. – Remplacez le filtre principal (19) .
L'arrêt automatique (aspiration de liquides) ne fonctionne pas.	L'arrêt automatique ne fonctionne pas dans le cas de liquides conducteurs ou de formation de mousse. – Contrôlez régulièrement le niveau de remplissage.
Le nettoyage de filtre ne fonctionne pas.	– Actionner l'interrupteur SFC (6) .

Service après-vente et conseil utilisateurs

Notre Service après-vente répond à vos questions concernant la réparation et l'entretien de votre produit et les pièces de rechange. Vous trouverez des vues éclatées et des informations sur les pièces de rechange sur le site :

www.bosch-pt.com

L'équipe de conseil utilisateurs Bosch se tient à votre disposition pour répondre à vos questions concernant nos produits et leurs accessoires.

Pour toute demande de renseignement ou toute commande de pièces de rechange, précisez impérativement la référence à 10 chiffres figurant sur l'étiquette signalétique du produit.

Maroc

Robert Bosch Morocco SARL
53, Rue Lieutenant Mahroud Mohamed
20300 Casablanca
Tel.: +212 5 29 31 43 27
E-Mail : sav.outillage@ma.bosch.com

Vous trouverez d'autres adresses du service après-vente sous :

www.bosch-pt.com/serviceaddresses

Élimination des déchets

Les aspirateurs, ainsi que leurs accessoires et emballages, doivent pouvoir suivre chacun une voie de recyclage appropriée.



Ne jetez pas l'aspirateur avec les ordures ménagères !

Português

Instruções de segurança

Instruções de segurança para aspiradores



Leia todas as instruções de segurança e instruções. A inobservância das instruções de segurança e das instruções pode causar choque elétrico, incêndio e/ou ferimentos graves.

graves.

Guarde bem todas as advertências e instruções para futura referência.

► **Este aspirador não se destina a ser utilizado por crianças e pessoas com capacidades físicas, sensoriais ou mentais reduzidas ou com experiência e conhecimentos insuficientes.** Caso contrário há perigo de operação errada e ferimentos.

► **Vigie as crianças.** Desta forma garante que nenhuma criança brinca com o aspirador.

⚠ AVISO

Não aspire substâncias prejudiciais para a saúde como por exemplo pó de madeira de faia ou de carvalho, pó de pedra, asbesto. Estas substâncias são consideradas

cancerígenas. Saiba mais sobre os regulamentos/leis aplicáveis sobre o manuseamento de pó perigoso no seu país.

- ▶ **Use o aspirador apenas se tiver recebido informações suficientes para o uso.** Uma instrução cuidadosa reduz as operações erradas e lesões.

⚠ AVISO O aspirador é apropriado para aspirar substâncias secas e, através de medidas apropriadas, também para aspirar líquidos. A entrada de líquidos aumenta o risco de choque elétrico.

- ▶ **Com o aspirador não devem ser aspirados líquidos inflamáveis ou explosivos, como por exemplo gasolina, óleo, álcool, solventes. Não aspire pós quentes, ardentes ou explosivos. Não opere o aspirador em áreas com risco de explosão.** Os pós, os vapores ou os líquidos podem inflamar ou explodir.

⚠ AVISO Só utilizar a tomada para as finalidades determinadas nas instruções de serviço.

⚠ AVISO Desligue imediatamente o aspirador assim que sair espuma ou água e esvazie o recipiente. Caso contrário, é possível que o aspirador seja danificado.

- ▶ **ATENÇÃO! O aspirador só deve ser armazenado em recintos fechados.**
- ▶ **ATENÇÃO! Limpe regularmente o flutuador e verifique se apresenta danos.** Caso contrário a função pode ser prejudicada.
- ▶ **Se não for possível evitar o funcionamento do aspirador em áreas húmidas, deverá ser utilizado um disjuntor de corrente de avaria.** A utilização de um disjuntor de corrente de avaria reduz o risco de um choque elétrico.
- ▶ **Antes de qualquer utilização, verifique o aspirador, o cabo e a ficha. Não utilize o aspirador se detetar danos no mesmo. Não abra o aspirador, as reparações devem ser levadas a cabo apenas por pessoal técnico qualificado e devem ser usadas somente peças de substituição originais.** Aspiradores, cabos e fichas danificados aumentam o risco de choque elétrico.
- ▶ **Não passe por cima do cabo, nem o esmague. Não puxe pelo cabo para retirar a ficha da tomada nem para deslocar o aspirador.** Cabos danificados aumentam o risco de um choque elétrico.
- ▶ **Retire a ficha da tomada, antes de efetuar trabalhos de limpeza ou manutenção, ajustes no aparelho, troca de acessórios ou de armazenar o aspirador.** Esta medida de prevenção evita um arranque inadvertido do aspirador.
- ▶ **Assegurar uma boa ventilação no local de trabalho.**
- ▶ **Mande reparar o aspirador por pessoas qualificadas com peças de substituição originais.** Desta forma é assegurada a segurança do aspirador.
- ▶ **Antes da colocação em funcionamento, controle o estado impecável da mangueira de aspiração. Deixe a**

mangueira de aspiração montada no aspirador para não sair inadvertidamente pó. Caso contrário, poderá inalar o pó.

- ▶ **Não utilize o aspirador como assento.** O aspirador pode ser danificado.
- ▶ **Utilize o cabo de rede e a mangueira de aspiração com muito cuidado.** É possível que outras pessoas sejam colocadas em perigo.
- ▶ **Não limpe o aspirador com um jato de água direto.** A infiltração de água na parte superior do aspirador aumenta o risco de um choque elétrico.
- ▶ **Ligue o aspirador a uma rede elétrica ligada corretamente à terra.** A tomada e o cabo de extensão têm de ter um condutor de proteção funcional.

Símbolos

Os seguintes símbolos podem ser importantes para a utilização do seu aspirador. Os símbolos e os seus significados devem ser memorizados. A correta interpretação dos símbolos ajuda-o a utilizar o aspirador melhor e com mais segurança.

Símbolos e seus significados



AVISO! Leia todas as instruções de segurança e instruções. A inobservância das instruções de segurança e das instruções pode causar choque elétrico, incêndio e/ou ferimentos graves.



Não pendure o aspirador, p. ex. para efeitos de transporte, num gancho de grua. O aspirador não pode ser transportado por grua. Existe perigo de ferimentos e danos.



Não utilize o aspirador como assento, escada ou base. O aspirador pode tombar e ser danificado. Existe perigo de ferimentos.

GAS 15



Off

Desligar

On

Aspirar

Aspirar pó depositado

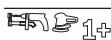
Símbolos e seus significados**GAS 15 PS****Sistema start/stop automático**

Aspirar o pó que se forma das ferramentas elétricas em funcionamento. O aspirador liga-se automaticamente e volta a desligar-se com retardo.

0

Desligar**Aspirar**

Aspirar pó depositado.

max.
2100 W
min.
100 W

Indicação do cabo de ligação permitido da ferramenta elétrica ligada (específico do país)

Descrição do produto e do serviço

Leia todas as instruções de segurança e instruções. A inobservância das instruções de segurança e das instruções pode causar choque elétrico, incêndio e/ou ferimentos graves.

Respeite as figuras na parte da frente do manual de instruções.

Utilização adequada

O aspirador destina-se a detetar, aspirar, transportar e separar pó seco não inflamável, líquidos não inflamáveis e uma mistura de água e ar. É adequado para as elevadas exigências na utilização profissional, p. ex. nas artes e ofícios, na indústria, hotéis, escolas, fábricas, escritórios, oficinas, assim como para o uso doméstico.

Use o aspirador carregador apenas se souber avaliar e usar todas as funções sem limitações e se tiver recebido instruções suficientes sobre as mesmas.

Componentes ilustrados

A numeração dos componentes ilustrados refere-se à apresentação do aspirador na página de esquemas.

Dados técnicos

Aspirador universal		GAS 15	GAS 15 PS
Número de produto		3 601 JE5 0..	3 601 JE5 1..
Potência nominal absorvida	W	1100	1100
Frequência	Hz	50–60	50–60
Capacidade do depósito (bruto)	l	15	15
Volume líquido (líquido)	l	8	8
Capacidade do saco do pó	l	8	8

- (1) Depósito
- (2) Conexão da mangueira (função de aspiração)
- (3) Tomada para ferramenta elétrica (GAS 15 PS)
- (4) Seletor do modo de operação (GAS 15 PS)
- (4) Interruptor de ligar/desligar (GAS 15)
- (5) Pega de transporte
- (6) Interruptor SFC
- (7) Parte superior do aspirador
- (8) Fecho para o lado superior do aspirador
- (9) Rolete de guia
- (10) Suporte para mangueira de aspiração
- (11) Suporte para tubos de aspiração
- (12) Conexão da mangueira (função de sopro)
- (13) Travão do rolete de guia
- (14) Adaptador de aspiração (GAS 15 PS)
- (15) Laço de suporte da mangueira de aspiração
- (16) Mangueira de aspiração
- (17) Bico dobrado
- (18) Saco de plástico/saco do pó^{a)}
- (19) Filtro principal
- (20) Filtro para líquidos
- (21) Bocal para juntas
- (22) Tira de borracha
- (23) Tira de escova
- (24) Bocal para chão
- (25) Tubo de aspiração
- (26) Botão de pressão
- (27) Orifício de aspiração
- (28) Grampo para a fixação do saco de plástico
- (29) Suporte do filtro
- (30) Cesto de filtro
- (31) Saída de ar complementar
- (32) Mangueira de sopro^{a)}

a) **Acessórios apresentados ou descritos não pertencem ao volume de fornecimento padrão. Todos os acessórios encontram-se no nosso programa de acessórios.**

Aspirador universal		GAS 15	GAS 15 PS
Vácuo máx. ^{A)}			
– Aspirador	kPa	22	22
– Turbina	kPa	27	27
Fluxo máx. ^{A)}			
– Aspirador	m ³ /s	33	33
– Turbina	m ³ /s	53	53
Sistema start/stop automático		–	●
Peso conforme EPTA-Procedure 01:2014		kg	9,6
Classe de proteção		□/II	⊕/I
Tipo de proteção		IPX4	IPX4

A) medido com uma mangueira de aspiração Ø 35 mm e 3 m de comprimento

Os dados aplicam-se a uma tensão nominal [U] de 230 V. Com tensões divergentes e em versões específicas do país, estes dados podem variar.

Sistema start/stop automático ^{A)}			
	Tensão nominal	Potência máxima	Potência mínima
JP	100 V	1050 W	100 W
TW	115 V	1050 W	100 W
CN	220 V	1100 W	100 W
Alta tensão	220–240 V	2200 W	100 W

A) Indicação do cabo de ligação permitido da ferramenta elétrica ligada (específico do país)

Montagem

- ▶ **Retire a ficha da tomada, antes de efetuar trabalhos de limpeza ou manutenção, ajustes no aparelho, troca de acessórios ou de armazenar o aspirador.** Esta medida de prevenção evita um arranque inadvertido do aspirador.

Montar acessórios de aspiração (ver figura A)

A mangueira de aspiração (16) está equipada com um sistema de clipe, com o qual podem ser conectados acessórios de aspiração (adaptador de aspiração (14), bico dobrado (17)).

Montar bocais e tubos

- Insira o bico dobrado (17) na mangueira de aspiração (16) até os dois botões de pressão (26) da mangueira de aspiração engatarem de forma audível.
- A seguir, insira bem o acessório de aspiração desejado (bocal para chão, bocal para juntas, tubo de aspiração, etc.) no bico dobrado (17).
- Para desmontar, prima os botões de pressão (26) para dentro e separe os componentes.

Montar o adaptador de aspiração

GAS 15

- Insira o adaptador de aspiração (14) na mangueira de aspiração (16) até os dois botões de pressão (26) da mangueira de aspiração engatarem de forma audível.
- Para desmontar, prima os botões de pressão (26) para dentro e separe os componentes.

Montar a mangueira de aspiração

Função de aspiração (ver figura B1)

- Coloque a mangueira de aspiração (16) sobre o respetivo suporte (2) e rode-a até ao batente no sentido de rotação .

Nota: Ao aspirar, forma-se carga eletrostática, através da fricção do pó na mangueira e nos acessórios de aspiração, que é perceptível ao utilizador na forma de descarga estática (dependente das influências ambientais e da sensibilidade do corpo).

Por norma, a Bosch recomenda uma mangueira de aspiração antiestática (acessórios) para aspirar pó fino e materiais secos.

Função de sopro (ver figura B2)

- ▶ **O aspirador dispõe de uma função de aspiração. Não sopra o ar de descarga para uma divisão vazia. Use a função de sopro apenas com uma mangueira limpa.** Pós podem ser nocivos à saúde.

Nota: Para a função de sopro, utilize exclusivamente a mangueira de sopro (32) (acessórios). A mangueira de aspiração fornecida não pode ser utilizada para soprar.

- Ligue o aspirador durante pelo menos 5 s (**GAS 15:** interruptor de ligar/desligar (4) em «On»; **GAS 15 PS:** seletor do modo de operação (4) no símbolo «Aspirar»), para limpar a mangueira de aspiração (16) do pó depositado.
- Rode a mangueira de aspiração (16) até ao batente no sentido de rotação  e retire-a do suporte da mangueira (2).

- Coloque a mangueira de sopro (32) na conexão da mangueira (12) e rode-a até ao batente no sentido de rotação .

Colocar/retirar o saco de plástico/do pó (aspirar a seco) (ver figuras C1–C4)

Para aspirar a seco pode colocar um saco de plástico (18) ou um saco do pó (acessórios) no recipiente (1). Dessa forma é facilitada a aspiração de sujidade maior.

Colocar o saco de plástico

- Abra os fechos (8) e retire a parte superior do aspirador (7).
- Coloque o saco de plástico (18) com a abertura de enchimento para cima no recipiente (1). Fixe o saco de plástico por baixo da abertura de aspiração (27) com a ajuda dos grampos (28).
- Certifique-se de que o saco de pó (18) fica totalmente encostado às paredes interiores do recipiente (1).
- Dobre o restante saco de plástico (18) sobre o rebordo do recipiente (1).
- Coloque a parte superior do filtro (7) e feche os fechos (8).

Retirar e fechar o saco de plástico

- Abra os fechos (8) e retire a parte superior do aspirador (7).
- Dobre o rebordo do saco de plástico cheio (18) para trás para fora dos grampos (28).
- Retire o saco de plástico (18) com cuidado, sem o danificar, do recipiente (1).
- Certifique-se de que o saco de plástico não roça na saída de aspiração (27) ou em outros objetos afiados.

Substituir/colocar saco do pó (acessórios)

- Abra os fechos (8) e retire a parte superior do aspirador (7).
- Puxe o saco do pó (18) do flange de conexão para trás e retire-o. Fechar a abertura do saco de pó basculando a tampa. Retire o saco do pó fechado do recipiente (1).
- Coloque o novo saco do pó sobre o flange de conexão do aspirador. Certifique-se de que o saco do pó está encostado em todo o comprimento da parede interior do recipiente (1).
- Coloque a parte superior do filtro (7) e feche os fechos (8).

Colocar tira de borracha (aspirar líquidos) (ver figura D)

- Levante as tiras de escova (23) com uma ferramenta adequada do bocal para chão (24).
- Coloque as tiras de borracha (22) no bocal para chão (24).

Nota: O lado texturado das tiras de borracha tem de apontar para fora.

Colocar o filtro para líquidos (aspirar líquidos) (ver figuras E1–E2)

Para aspirações mais leves de misturas de líquidos e sólidos, o aspirador contém um filtro para líquidos (20), que separa os líquidos dos sólidos.

- Abra os fechos (8) e retire a parte superior do aspirador (7).
- Rode o suporte do filtro (29) até ao batente no sentido de rotação  e retire o suporte do filtro junto com o filtro principal (19) da parte superior do aspirador (7).
- Encaixe o filtro para líquidos (20) sobre o cesto de filtro (30).
- Coloque a parte superior do filtro (7) e feche os fechos (8).

Funcionamento

- ▶ **Retire a ficha da tomada, antes de efetuar trabalhos de limpeza ou manutenção, ajustes no aparelho, troca de acessórios ou de armazenar o aspirador.** Esta medida de prevenção evita um arranque inadvertido do aspirador.

Ao operar o aspirador, certifique-se de que os rolos de fixação existentes no aspirador estão bloqueados para evitar que o aspirador role inadvertidamente. Antes da operação, teste o funcionamento dos rolos com a respetiva base.

Colocação em funcionamento

- ▶ **Observar a tensão de rede!** A tensão da fonte de corrente elétrica deve coincidir com a que consta na chapa de identificação do aspirador.
- ▶ **Informe-se a respeito das regras/leis vigentes no seu país, para o manuseio de pó nocivos à saúde.**



O aspirador não deve ser utilizado em recintos com perigo de explosão.

Para garantir um poder de aspiração ideal, tem de desenrolar por completo a mangueira de aspiração (16) da parte superior do suporte (7).



Aspirar a seco

Nota: Certifique-se de que ao aspirar a seco o pré-filtro (19) está colocado no aspirador.

Aspirar pó depositado (GAS 15)

- Para **ligar** o aspirador, coloque o interruptor de ligar/desligar (4) no símbolo "On" .
- Para **desligar** o aspirador, coloque o interruptor de ligar/desligar (4) no símbolo "Off" .

Aspirar pó depositado (GAS 15 PS)

- Para **ligar** o aspirador, coloque o seletor do modo de operação (4) no símbolo "Aspirar"  .
- Para **desligar** o aspirador, coloque o seletor do modo de operação (4) no símbolo "Desligar" .

Aspiração do pó que se forma de ferramentas elétricas em funcionamento (GAS 15 PS) (ver figura F)

- ▶ Deve haver uma taxa de permuta de ar (L) suficiente no recinto, quando o ar de descarga retorna ao recinto. Observe as respetivas diretivas nacionais.

No aspirador está integrada uma tomada de segurança. Pode ligar nela uma ferramenta elétrica externa. Respeite a potência de ligação máxima permitida da ferramenta elétrica ligada.

- Monte o adaptador de aspiração (14).
- Insira o adaptador de aspiração (14) no bocal de aspiração da ferramenta elétrica.

Nota: Ao trabalhar com ferramentas elétricas, cuja alimentação de ar na mangueira de aspiração seja reduzida (p. ex. serras verticais, lixadeiras, etc.), tem de ser aberta a abertura de ar complementar (31) do adaptador de aspiração (14). Só assim é que a limpeza semiautomática do filtro trabalha sem problemas.

Para tal, rode o anel sobre a saída de ar complementar (31), até obter a abertura máxima.

- Para a **colocação em funcionamento do sistema start/stop automático** do aspirador, coloque o seletor do modo de operação (4) no símbolo "Sistema start/stop automático".
- Para a **colocação em funcionamento** do aspirador, ligue a ferramenta elétrica conectada à tomada (3). O aspirador inicia-se automaticamente.
- Desligue a ferramenta elétrica para **desligar a aspiração**.
A função de inércia do sistema start/stop automático funciona durante 6 segundos para aspirar o pó residual da mangueira de aspiração.
- Para **desligar** o aspirador, coloque o seletor do modo de operação (4) no símbolo "Desligar".

Aspirar em molhado

- ▶ **Com o aspirador não devem ser aspirados líquidos inflamáveis ou explosivos, como por exemplo gasolina, óleo, álcool, solventes. Não aspire pós quentes, ardentes ou explosivos. Não opere o aspirador em áreas com risco de explosão.** Os pós, os vapores ou os líquidos podem inflamar ou explodir.
- ▶ **O aspirador não pode ser operado como bomba de água.** O aspirador destina-se a aspirar ar e misturas de água.

Nota: Certifique-se de que ao aspirar líquidos o filtro principal (19) foi removido do aspirador.

Passo de trabalho antes de aspirar líquidos

- Abra os fechos (8) e retire a parte superior do aspirador (7).
- Rode o suporte do filtro (29) até ao batente no sentido de rotação  e retire o suporte do filtro junto com o filtro principal (19) da parte superior do aspirador (7).

- Se necessário, usar o saco de plástico (18) ou o saco do pó.
- Encaixe o filtro para líquidos (20) sobre o cesto de filtro (30).
- Coloque a parte superior do filtro (7) e feche os fechos (8).
- Coloque a tira de borracha (22) no bocal para chão (24).

Aspirar líquidos

- Ligue o aspirador (GAS 15: interruptor de ligar/desligar (4) em «On»; GAS 15 PS: seletor do modo de operação (4) no símbolo «Aspirar»).

O aspirador está equipado com um flutuador. Se for atingida a altura de enchimento máxima, a aspiração para.

- Coloque o seletor do modo de operação (4) no símbolo «Off» (GAS 15) ou o seletor do modo de operação (4) no símbolo «Desligar» (GAS 15 PS).
- Esvazie o depósito (1).

Para evitar a formação de bolor depois de aspirar líquidos:

- Retire a parte de cima do aspirador (7) e deixe secar bem.
- Retire o filtro para líquidos (20) e deixe secar bem também.

Limpeza semiautomática do filtro (ver figura G)

O mais tardar, quando o poder de aspiração já não for suficiente, tem de ser acionada a limpeza do filtro..

O intervalo para a limpeza do filtro depende do tipo e da quantidade de pó. Se for utilizado regularmente, a máxima potência de transporte é mantida por mais tempo.

Na limpeza semiautomática do filtro (SFC) é eliminado o pó depositado nas lamelas do filtro através da inversão do fluxo de ar.

Um filtro de pregas com superfície suja está operacional. Uma limpeza manual do filtro de pregas através de batimentos e sopro não é necessária e pode até danificar o filtro.

ativar a limpeza semiautomática do filtro

- Feche com a palma da mão a abertura do bocal ou da mangueira.
- Pressione 3 vezes o interruptor SFC (6).

Manutenção e assistência técnica

Manutenção e limpeza

- ▶ **Retire a ficha da tomada, antes de efetuar trabalhos de limpeza ou manutenção, ajustes no aparelho, troca de acessórios ou de armazenar o aspirador.** Esta medida de prevenção evita um arranque inadvertido do aspirador.
- ▶ **Manter o aspirador e as aberturas de ventilação sempre limpas, para trabalhar bem e de forma segura.**
- ▶ **Use uma máscara de proteção durante a manutenção e limpeza do aspirador.**



Se for necessário instalar um cabo de ligação, a instalação deve ser feita pela **Bosch** ou por um centro de serviço autorizado para ferramentas elétricas **Bosch**, para evitar perigos de segurança.

Limpar o filtro

Esvaziar regularmente o reservatório de pó e limpar os filtros garantem um excelente poder de aspiração. Se em seguida a potência de aspiração não for alcançada, o aspirador deverá ser levado ao serviço pós-venda.

Retirar/substituir filtro (ver figuras H1-H2)

Substitua de imediato filtros de pregas danificados.

- Rode o suporte do filtro (29) até ao batente no sentido de rotação  e retire o suporte do filtro junto com o filtro principal (19) da parte superior do aspirador (7).
- Retire o filtro principal (19) sujo/danificado do suporte do filtro (29).
- Escove as lamelas do filtro principal (19) com uma escova macia.
ou
Substitua um filtro principal (19) danificado.
- Coloque o suporte do filtro (29) no filtro principal limpo/novo (19).
- Aplique o suporte do filtro (29) junto com o filtro principal (19) sobre o cesto de filtro (30) e rode o suporte do filtro (29) até ao batente no sentido de rotação .

- Coloque a parte superior do filtro (7) e feche os fechos (8).
- Abra os fechos (8) e retire a parte superior do aspirador (7).

Limpar o recipiente

- Lave o recipiente (1) de tempos a tempos com um detergente convencional não abrasivo e depois deixe-o secar.

Arrecadação e transporte (ver figura I-)

- Enrole o cabo de corrente elétrica em volta do punho (5).
- Insira os tubos de aspiração (25) nos suportes (11).
- Coloque a mangueira de aspiração (16) à volta da parte superior do aspirador e engate ao laço de suporte (15) no suporte (10).
- Transporte o aspirador apenas pela pega de transporte (5).
- Deposite o aspirador num recinto seco e proteja-o contra utilização não autorizada.
- Para travar os roletes de guia pressione (9) o travão dos roletes de guia (13) para baixo.

Eliminação de falhas

- ▶ **Se ocorrer uma falha (p. ex. quebra do filtro), o aspirador tem de ser desligado de imediato. A falha tem de ser eliminada antes da nova colocação em funcionamento.**

Problema	Solução
A turbina de aspiração não arranca.	<ul style="list-style-type: none"> - Verifique o cabo de corrente elétrica, a ficha de rede, a proteção e a tomada. <p>GAS 15 PS: O seletor do modo de operação (4) encontra-se em «start/stop automático».</p> <ul style="list-style-type: none"> - Colocar o seletor do modo de operação (4) no símbolo "Aspirar" ou ligar a ferramenta elétrica ligada à tomada (3).
A turbina de aspiração não arranca depois de se esvaziar o recipiente.	<ul style="list-style-type: none"> - Desligar o aspirador e esperar 5 segundos, e depois voltar a ligar.
O poder de aspiração enfraquece.	<ul style="list-style-type: none"> - Esvaziar o recipiente (1). - Eliminar os entupimentos do bocal de aspiração, do tubo de aspiração (25), da mangueira de aspiração (16) ou do filtro principal (19). - Substituir o saco de plástico (18) ou o saco do pó. - Engatar corretamente o suporte do filtro (29). - Colocar corretamente a parte superior (7) e fechar os fechos (8). - Substituir o filtro principal (19).
Saída de pó ao aspirar	<ul style="list-style-type: none"> - Verificar a montagem correta do filtro principal (19). - Substituir o filtro principal (19).
O dispositivo de desligamento automático (aspirar líquidos) não arranca.	<p>O dispositivo de desligamento automático não funciona com líquidos não condutores eletricamente ou na formação de espuma.</p> <ul style="list-style-type: none"> - Verificar regularmente o nível de enchimento.
A limpeza do filtro não funciona.	<ul style="list-style-type: none"> - Pressione o interruptor SFC (6).

Serviço pós-venda e aconselhamento

O serviço pós-venda responde às suas perguntas a respeito de serviços de reparação e de manutenção do seu produto, assim como das peças sobressalentes. Desenhos explodidos e informações acerca das peças sobressalentes também em:

www.bosch-pt.com

A nossa equipa de consultores Bosch esclarece com prazer todas as suas dúvidas a respeito dos nossos produtos e acessórios.

Indique para todas as questões e encomendas de peças sobressalentes a referência de 10 dígitos de acordo com a placa de características do produto.

Brasil

Robert Bosch Ltda. – Divisão de Ferramentas Elétricas
Rodovia Anhanguera, Km 98 - Parque Via Norte
13065-900, CP 1195
Campinas, São Paulo
Tel.: 0800 7045 446
www.bosch.com.br/contato

Encontra outros endereços da assistência técnica em:

www.bosch-pt.com/serviceaddresses

Eliminação

Aspirador, acessórios e embalagens devem ser reciclados de forma ambientalmente correta.



Não deite o aspirador para o lixo doméstico!

中文

安全规章

吸尘器相关安全规章



请阅读所有的安全规章和指示。不遵照以下警告和说明会导致电击、着火和/或严重伤害。

应将所有安全规章和指示保存到将来。

- ▶ **儿童和身体、感官或精神上有缺陷或缺乏经验与知识的人员不得使用本吸尘器。否则会有误操作和人身伤害的危险。**
- ▶ **请监督好儿童。以确保儿童不使用吸尘器玩耍。**

警告！ 切勿抽取榫木屑或橡木屑、矿物性粉尘、石棉之类的有害物

质。这些物质可能致癌。请了解在贵国处理有损健康的灰尘时须遵守的现行法规/法律。

▶ **只有当您充分了解使用说明的情况下，才能使用吸尘器。** 详细的指导可以减少误操作及人身伤害。

警告！ 本吸尘器适用于抽取干燥物质，在采取相应措施的情况下也可以抽取液体。液体渗入会增加触电风险。

▶ **切勿用吸尘器抽取可燃或爆炸性液体，比如汽油、机油、酒精、溶剂。切勿抽取高温、燃烧或爆炸性粉尘。切勿在易爆环境中使用吸尘器。** 上述粉尘、蒸汽或液体可能自燃或爆炸。

警告！ 电源插座仅可用于使用说明中规定的用途。

警告！ 一旦有泡沫或水溢出，请立即关闭吸尘器并清空。否则可能会损坏吸尘器。

▶ **注意！** 本吸尘器只能在室内保存。

▶ **注意！** 定期清洁浮标并检查是否受损。否则可能会影响功能。

▶ **如果在潮湿环境下操作吸尘器是不可避免的，应使用故障电流保护开关。** 使用故障电流保护开关可减小电击危险。

▶ **每次使用前都要检查吸尘器、电源线和插头。一旦发现损坏，请勿使用吸尘器。请勿自行打开吸尘器，只能由具有相应资质的专业人员用原厂配件进行维修。** 吸尘器，电线和插头如果损坏了会提高触电的危险。

▶ **切勿碾压或挤压电源线。切勿拉扯电源线以将插头从电源插座上拔下或移动吸尘器。** 损坏的电线会提高用户触电的危险。

▶ **在保养或清洁吸尘器、调整设备、更换配件或收起吸尘器前，先拔下插头。** 这一项预防措施能防止意外启动吸尘器。

▶ **要确保工作场所通风良好。**

▶ **吸尘器只能由具有相应资质的专业人员用原厂配件进行维修。** 如此才能确保吸尘器的安全性能。

▶ **调试前，检查集尘软管的状态是否正常。同时将集尘软管安装到集尘器上，以防粉尘意外溢出。** 否则您可能会吸入粉尘。

▶ **不要将集尘器作为坐具使用。** 这样会损坏吸尘器。

▶ **请小心地使用电源线和集尘软管。** 因为上述物件可能危及他人。

▶ **清洁吸尘器时，不可以把水柱直接瞄准吸尘器。** 雨水或湿气进入吸尘器上部会增加电击风险。

▶ **将吸尘器与正常接地的电网连接。** 电源插座和延长线必须带有功能完好的安全引线。

图标

以下符号可以帮助您正确地使用本吸尘器。请牢记各符号和它们的代表意思。正确了解各符号的代表意思，可以让您更有把握更安全地操作本吸尘器。

图标及其含义



警告！请阅读所有安全规章和指示。不遵守安全规章和指示可能会导致触电、着火和/或严重伤害。



例如在运输途中切勿将吸尘器悬挂在吊车挂钩上。吸尘器不能用吊车吊运。有受伤和损坏的危险。



不要将吸尘器用作座位、梯子或踏板。否则吸尘器可能会翻倒并受损。有受伤的危险。

GAS 15

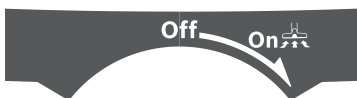

Off

关机

On

集尘
吸除积尘

GAS 15 PS



1+

自动启停

吸除运行中的电动工具的积尘
吸尘器自动接通并延时关闭

0

关机

1

集尘
吸除积尘

max.
2100 W
min.
100 W

说明所连接的电动工具的允许连接功率（视国家而定）

产品和性能说明



请阅读所有安全规章和指示。不遵照以下警告和说明可能导致电击、着火和/或严重伤害。

请注意本使用说明书开头部分的图示。

按照规定使用

本设备可以收集、吸除、运输和存放非易燃的干粉尘、非易燃液体和汽水混合物。因其较高的负载适合使用在商业用途中，例如手工业、工业、宾馆、学校、工厂、办公室、修理厂和家庭使用。

必须熟悉所有的操作功能，并且能够不受限制地执行各功能时才可以使用本吸尘器。否则得有充分的指导才能够操作本吸尘器。

插图上的机件

机件的编号和吸尘器详解图上的编号一致。

- (1) 集尘箱
- (2) 软管定位件（抽吸功能）
- (3) 电动工具电源插座（GAS 15 PS）
- (4) 运行模式选择开关（GAS 15 PS）
- (4) 起停开关（GAS 15）
- (5) 提柄
- (6) SFC开关
- (7) 吸尘器上半部
- (8) 吸尘器上半部锁止件
- (9) 导向滚轮
- (10) 抽吸软管固定架
- (11) 吸管支架
- (12) 软管定位件（吹扫功能）
- (13) 导向滚轮制动器
- (14) 吸尘适配器（GAS 15 PS）
- (15) 抽吸软管的紧固带
- (16) 抽吸软管
- (17) 弯曲吸嘴
- (18) 塑料袋/集尘袋^{a)}
- (19) 主过滤器
- (20) 湿滤器
- (21) 缝隙吸嘴
- (22) 唇形橡胶密封胶
- (23) 刷条
- (24) 地板吸嘴
- (25) 吸管
- (26) 按键
- (27) 吸尘口
- (28) 塑料袋固定夹
- (29) 过滤器支架
- (30) 过滤器篮
- (31) 渗入空气口
- (32) 吹扫软管^{a)}

a) 图表或说明上提到的附件，并不包含在基本的供货范围中。本公司的附件清单中有完整的附件供应项目。

技术参数

湿式/干式吸尘器		GAS 15	GAS 15 PS
物品代码		3 601 JE5 0..	3 601 JE5 1..
额定输入功率	瓦	1100	1100
频率	赫兹	50-60	50-60
容器容量 (毛容量)	升	15	15
净容积 (液体)	升	8	8
集尘纸袋容量	升	8	8
最大真空 ^{A)}			
- 吸尘器	千帕	22	22
- 涡轮	千帕	27	27
最大流量 ^{A)}			
- 吸尘器	升/秒	33	33
- 涡轮	升/秒	53	53
自动启停		-	●
重量符合EPTA-Procedure 01:2014	公斤	9.6	9.6
保护等级		□/II	⊕/I
防护类型		IPX4	IPX4

A) 使用直径为35毫米和长度为3米的抽吸软管测量

所有参数适用于230伏的额定电压[U]，对于其他不同的电压和国际规格，数据有可能不同。

自动启停 ^{A)}			
	额定电压	最大功率	最小功率
JP	100伏特	1050瓦	100瓦
TW	115伏特	1050瓦	100瓦
CN	220伏特	1100瓦	100瓦
高压	220-240伏特	2200瓦	100瓦

A) 说明所连接的电动工具的允许连接功率 (视国家而定)

安装

- ▶ 在保养或清洁吸尘器、调整设备、更换配件或收起吸尘器前，先拔出插头。这一项预防措施能防止意外启动吸尘器。

安装吸尘器配件 (见图片A)

抽吸软管(16)装备有卡子系统，可以通过吸尘器配件 (吸尘适配器(14)、弯曲吸嘴(17)) 连接。

安装吸嘴和管道

- 将弯曲吸嘴(17)插到抽吸软管(16)上，直到听见抽吸软管的两个按钮(26)的卡止声。
- 然后将所需的吸尘器配件 (地板吸嘴、缝隙吸嘴、吸气管等) 牢牢地插到弯曲吸嘴(17)上。
- 拆除时向内按压两个按钮(26)，并将部件拉开。

安装吸尘适配器头

GAS 15

- 将吸尘适配器头(14)插到抽吸软管(16)上，直到听见抽吸软管的两个按钮(26)的卡止声。
- 拆除时向内按压两个按钮(26)，并将部件拉开。

安装吸管

吸尘功能 (见图片B1)

- 将抽吸软管(16)插入软管定位件(2)中，并沿①方向旋转至限位。

提示：吸尘时由于灰尘在抽吸软管和配件中摩擦而产生静电，用户能感觉到静态放电 (取决于环境条件和身体感知)。

一般博世建议在抽取细小的灰尘和干燥材料时使用防静电抽吸软管 (配件)。

吹除功能 (见图片B2)

- ▶ 吸尘器有一个吹除功能。不要露天排风。只能通过清洁的软管使用吹除功能。尘埃会危害健康。

提示：针对吹扫功能，只能使用吹扫软管(32) (配件)。不得将随附的抽吸软管用于吹扫。

- 启动吸尘器至少5秒 (GAS 15: 电源开关(4)位于"On"; GAS 15 PS: 运行模式选择开关(4)位于“抽吸”图标)，以清除抽吸软管(16)中沉积的灰尘。
- 将抽吸软管(16)沿旋转方向②转到极限位置，然后从软管定位件(2)中拔出。

- 将吹扫软管(32)插入软管定位件(12)，然后沿旋转方向①旋转至极限位置。

装入/取出塑料袋或集尘袋（干式吸尘）（见图片C1-C4）

干式吸尘时将一个塑料袋(18)或集尘袋（配件）装入集尘箱(1)中。这样能简化大颗粒污物的处理。

安装塑料袋

- 打开锁止件(8)，取下吸尘器上半部(7)。
- 将塑料袋(18)加注口朝上放入集尘箱(1)中。用夹子(28)将塑料袋固定在吸尘口(27)下方。
- 确保塑料袋(18)完全贴在集尘箱(1)的内壁上。
- 将塑料袋(18)的剩余部分盖在集尘箱(1)的边缘上。
- 装上吸尘器上半部(7)并闭合锁止件(8)。

取出塑料袋并封口

- 打开锁止件(8)，取下吸尘器上半部(7)。
- 将整个塑料袋(18)边缘向后从夹子(28)中拉出。
- 小心地将塑料袋(18)从集尘箱(1)中取出，不要损坏。
- 注意，切勿将塑料袋与吸尘口(27)或其他尖锐物品接触。

更换/安装集尘袋（附件）

- 打开锁止件(8)，取下吸尘器上半部(7)。
- 将整个集尘袋(18)向后从接头法兰上拉下。掀回盖子盖住集尘袋上的开口。将密封的集尘袋从集尘箱(1)中取出。
- 将全新的集尘袋套在吸尘器的接头法兰上。确认集尘袋在整个长度上都紧贴集尘箱(1)的内壁。
- 装上吸尘器上半部(7)并闭合锁止件(8)。

安装唇形橡胶密封条（湿式吸尘）（见图片D）

- 使用合适的工具将刷条(23)从地板吸嘴(24)中撬起。
- 将唇形橡胶密封条(22)装入地板吸嘴(24)。

提示：唇形橡胶密封条的结构化面必须朝外。

安装湿式过滤器（湿式吸尘）（见图片E1-E2）

在吸除固液混合物时，为更方便地处理废物，请在吸尘器上安装一个能将固液分离的湿式过滤器(20)。

- 打开锁止件(8)，取下吸尘器上半部(7)。
- 将过滤器固定架(29)沿旋转方向①旋转至极限位置，然后将过滤器固定架连同主过滤器(19)从吸尘器上半部(7)中取出。
- 将湿式过滤器(20)套在过滤器篮(30)上。
- 装上吸尘器上半部(7)并闭合锁止件(8)。

运行

- ▶ **在保养或清洁吸尘器、调整设备、更换配件或收起吸尘器前，先拔下插头。**这一项预防措施能防止意外启动吸尘器。

使用吸尘器时注意，要卡住吸尘器上的固定滚轮，以防止吸尘器无意间滚动。使用之前在相应地面上测试滚轮的功能。

投入使用



- ▶ **注意电源电压！**电源的电压必须和吸尘器铭牌上标示的电压一致。
- ▶ **请了解在贵国处理有损健康的灰尘时需遵守的现行法规/法律。**

基本上不可以在有爆炸危险的场所使用本吸尘器。为保障最佳的吸尘功率，必须将抽吸软管(16)完全从吸尘器上半部(7)展开。



干式吸尘

提示：确保干式吸尘时已将主过滤器(19)装入吸尘器。

吸除积尘（GAS 15）

- 如要**接通**吸尘器，请将电源开关(4)调到图标“On”上。 
- 如要**关闭**吸尘器，请将电源开关(4)调到图标“Off”上。 

吸除积尘（GAS 15 PS）

- 如要**接通**吸尘器，请将运行模式选择开关(4)调到图标“抽吸”上。 
- 如要**关闭**吸尘器，请将运行模式选择开关(4)调到图标“关闭”上。 

吸除运行中的电动工具的积尘（GAS 15 PS）（见图片F）

- ▶ **如果废气回流至室内，必须保证在室内有充足的空气交换率（L）。注意各国有关的法规。**

在吸尘器中内置了一个保险插座。您可在那连接一个外部的电动工具。注意所连接的电动工具的最大允许连接功率。

- 安装吸尘适配接头(14)。
- 将吸尘适配接头(14)插入电动工具的抽吸套管中。

提示：在操作抽吸软管中进气较少的电动工具时（比如曲线锯、砂轮机等），必须打开吸尘适配接头(14)的渗入空气口(31)。只有这样，过滤器半自动清洁功能才能正常工作。

为此转动渗入空气口(31)上方的环，直到开口打开至最大。

- 如要**使用吸尘器的功能**，将运行模式选择开关(4)调到图标“自动启停”上。 
- 如要**使用吸尘器**，启动与插座(3)连接的电动工具。此时吸尘器会自动联动。

- 关闭电动工具，以**结束吸尘作业**。
自动启停功能最多延迟运行6秒钟，以吸除抽取软管中剩余的灰尘。
- 如要**关闭吸尘器**，请将运行模式选择开关(4)调到图标“关闭”上。

湿式吸尘

- ▶ **切勿用吸尘器抽取可燃或爆炸性液体，比如汽油、机油、酒精、溶剂。切勿抽取高温、燃烧的或爆炸性粉尘。切勿在易爆环境中使用吸尘器。**
上述粉尘、蒸汽或液体可能自燃或爆炸。
- ▶ **吸尘器不得作为水泵使用。**吸尘器专为抽取空气和水的混合物而设计。

提示：请确保湿式吸尘时已将主过滤器(19)从吸尘器中取出。

湿式吸尘前的工作步骤

- 打开锁止件(8)，取下吸尘器上半部(7)。
- 将过滤器固定架(29)沿旋转方向旋转至极限位置，然后将过滤器固定架连同主过滤器(19)从吸尘器上半部(7)中取出。
- 必要时，拆下塑料袋(18)或集尘袋。
- 将湿式过滤器(20)套在过滤器篮(30)上。
- 装上吸尘器上半部(7)并闭合锁止件(8)。
- 将唇形橡胶密封条(22)装入地板吸嘴(24)中。

吸除液体

- 接通吸尘器 (GAS 15: 将起停开关(4)调到“On”上; GAS 15 PS: 将运行模式选择开关(4)调到图标“抽吸”上)。

吸尘器配有一个浮标。若达到了最高加注高度，则结束吸尘。

- 将起停开关(4)调到“Off”上 (GAS 15) 或将运行模式选择开关(4)调到图标“关闭”上 (GAS 15 PS)。
- 清空集尘箱(1)。

湿式吸尘后为了避免形成霉菌：

- 取下吸尘器上部件(7)，并让其彻底风干。
- 取出湿式空气过滤器(20)，并同样让其彻底风干。

半自动过滤器清洁 (见图片G)

最迟在吸尘功效慢慢减弱时，务必启动此功能。过滤器的清洁频率视粉尘种类和粉尘量而定。定期使用过滤器清洁功能，可以确保机器的最大吸尘功率。

在半自动过滤器清洁 (SFC) 时，通过逆转气流清洁过滤器片层上沉积的灰尘。

表面脏污的折叠式过滤器功能完全正常。无需通过拍打或吹净扁平折叠式过滤器进行手动清洁，这甚至会损坏过滤器。

启动SFC过滤器清洁

- 用手掌封住喷嘴和抽取软管口。
- 按压三次SFC开关(6)。

维修和服务

保养和清洁

- ▶ **在保养或清洁吸尘器、调整设备、更换配件或收起吸尘器前，先拔下插头。**这一项预防措施能防止意外启动吸尘器。
- ▶ **吸尘器和通气孔必须随时保持清洁，以确保工作效率和工作安全。**
- ▶ **在保养和清洁吸尘器时带上防尘面具。**



如果必须更换连接线，务必把这项工作交给Bosch或者经授权的Bosch电动工具顾客服务执行，以避免危害机器的安全性能。

清洁滤器

定期清空集尘腔并清洁过滤器能保障最佳吸尘功效。做完上述的检查措施后，如果吸尘功率仍然未改善，必须把吸尘器交给顾客服务处检修。

取出/更换过滤器 (见图片H1-H2)

请立即更换损坏的折叠式过滤器。

- 将过滤器固定架(29)沿旋转方向旋转至极限位置，然后将过滤器固定架连同主过滤器(19)从吸尘器上半部(7)中取出。
- 将脏污/损坏的主过滤器(19)从过滤器固定架(29)中拔出。
- 请用软刷刷除主过滤器(19)上的膜片或更换损坏的主过滤器(19)。
- 将过滤器固定架(29)装到清洁好的/新的主过滤器(19)上。
- 将过滤器固定架(29)连同主过滤器(19)罩在过滤器篮(30)上方，将过滤器固定架(29)沿旋转方向旋转至极限位置。
- 装上吸尘器上半部(7)并闭合锁止件(8)。
- 打开锁止件(8)，取下吸尘器上半部(7)。

清洁容器

- 请不时地用市售非研磨性清洁剂擦拭容器(1)并晾干。

存放和搬运 (见图片I)

- 将电源线缠绕在手提把手(5)上。
- 将吸管(25)插入固定架(11)中。
- 将抽取软管(16)绕住吸尘器上半部并将紧固带(15)挂入固定架(10)。
- 用手提把手(5)提起吸尘器。
- 在干燥的地方存储吸尘器，防止未经授权使用。
- 为固定导向滚轮(9)，请踩下导向滚轮制动器(13)。

排除故障

- ▶ **当出现故障时 (比如过滤器破裂)，必须立即关闭吸尘器。排除故障后才可以重新使用。**

問題	解決措施
吸風機無法啟動。	<ul style="list-style-type: none"> - 檢查電源線、電源插頭、保險絲和插座。 <p>GAS 15 PS: 運行模式選擇開關(4)位於“自動啟停”位置。</p> <ul style="list-style-type: none"> - 將運行模式選擇開關(4)調到圖標“抽吸”或在電源插座(3)上接通連接的電動工具。
在排空集塵箱後吸風機無法再次啟動。	<ul style="list-style-type: none"> - 關閉吸塵器並等待5秒，然後再次接通。
吸力下降。	<ul style="list-style-type: none"> - 清空集塵箱(1)。 - 清除吸嘴、吸管(25)、抽吸軟管(16)或過濾器(19)的堵塞物。 - 更換塑料袋(18)或集塵袋。 - 正確卡止過濾器固定架(29)。 - 正確安裝吸塵器上半部(7)並閉鎖鎖緊件(8)。 - 更換主過濾器(19)。
吸塵時灰塵溢出	<ul style="list-style-type: none"> - 檢查主過濾器(19)是否正確安裝。 - 更換主過濾器(19)。
自動斷開裝置（濕式吸塵）不响應。	<p>對於不導電的液體或在形成泡沫時，自動斷開裝置不工作。</p> <ul style="list-style-type: none"> - 持續監控加注高度。
過濾器清潔不工作。	<ul style="list-style-type: none"> - 按壓SFC開關(6)。

客戶服務和應用諮詢

本公司顧客服務處負責回答有關本公司產品的修理、維護和備件的問題。備件的展開圖紙和信息也可查看：www.bosch-pt.com
博世應用諮詢團隊樂於就我們的產品及其附件問題提供幫助。

詢問和訂購備件時，務必提供機器銘牌上標示的10位數物品代碼。

中國大陸

博世電動工具（中國）有限公司
中國 浙江省 杭州市
濱江區 濱康路567號
102/1F 服務中心
郵政編碼：310052
電話：(0571)8887 5566 / 5588
傳真：(0571)8887 6688 x 5566# / 5588#
電郵：bsc.hz@cn.bosch.com
www.bosch-pt.com.cn

製造商地址：

Robert Bosch Power Tools GmbH
羅伯特·博世電動工具有限公司
70538 Stuttgart / GERMANY
70538 斯圖加特 / 德國

其他服務地址請見：

www.bosch-pt.com/serviceaddresses

處理廢棄物

必須使用符合環保要求的方式處理廢棄的吸塵器、附件和包裝材料。



請勿將吸塵器扔到生活垃圾中！

繁體中文

安全注意事項

吸塵器安全注意事項



請詳讀所有安全注意事項和指示。如未遵守安全注意事項與指示，可能導致火災、人員遭受電擊及/或重傷。

請妥善保存所有安全注意事項與指示，以供日後查閱之用。

▶ **本吸塵器不適合兒童以及體能、知覺或智能有障礙之人士，或者不具備充分經驗及知識者使用。否則可能會造成操作上的錯誤以及受傷危險。**

▶ **請留意兒童的安全。如此才能確保他們未將本吸塵器當做玩具任意玩耍。**

警告

請勿使用本裝置吸除例如樺木屑、橡木屑、礦物粉塵、石棉

等危害健康的物質。這些物質已認定為致癌物。請遵循所在地關於有害廢塵的適用規範/法律。

- ▶ 您必須先充份瞭解本吸塵器使用方式的相關資訊之後，才可開始使用吸塵器。謹慎的事前教育訓練可減少操作錯誤或人員受傷。

警告 吸塵器本身僅適合用於吸除乾燥材料，並且在採取適當措施後亦可用於吸除液體。如有液體滲入將增加觸電風險。

- ▶ 吸塵器切勿用於吸除汽油、機油、酒精、溶劑等可燃或易爆液體。切勿用於吸除高溫、燃燒中或具爆炸性的粉塵。吸塵器不得在具有爆炸危險之空間裡運轉。上述灰塵、蒸氣或液體可能自燃或爆炸。

警告 此插座僅可用於操作說明書中指定的用途。

警告 若有任何泡沫漏出機外或有水滲出，請立刻關閉吸塵器電源並清空容器。否則吸塵器可能損壞。

- ▶ 注意！此吸塵器僅能存放於室內。
- ▶ 注意！定期清潔浮球，並檢查該部件有無受損。否則，浮球的運作功能可能受影響。
- ▶ 如果無法避免在潮濕環境下操作吸塵器，應使用漏電保護開關。使用漏電保護開關可降低觸電風險。
- ▶ 每次使用前，請仔細檢查吸塵器、電線及插頭。若有發現任何受損現象，請勿使用吸塵器。請勿自行拆開吸塵器，而是應該將它交由合格的專業技師以原廠替換零件進行維修。吸塵器、電線和插頭如果損壞了，將增加觸電風險。
- ▶ 不可輾壓或擠壓電線。將插頭拔出插座時或移動吸塵器時，請勿直接拉扯電線。損壞的電線將增加觸電風險。
- ▶ 在維護或清潔吸塵器、進行設備設定、更換配件或儲藏吸塵器之前，請先將插頭從插座上拔下。此預防措施可以防止吸塵器意外啟動。
- ▶ 要確保工作場所通風良好。
- ▶ 請務必將吸塵器交由合格的專業技師以原廠替換零件進行維修。如此才能確保吸塵器的安全性能。
- ▶ 正式運轉前，請確認吸塵軟管是否狀況良好。此時請將吸塵軟管確實裝到吸塵器上，以免粉塵意外洩露。若不這樣做，您可能會吸入廢塵。
- ▶ 切勿將吸塵器當作椅子使用。這樣可能造成吸塵器損壞。
- ▶ 使用電源線及吸塵軟管時，請您小心謹慎。因為上述部件可能危及他人安全。
- ▶ 清潔時，勿用水柱直噴吸塵器。如有水滲入吸塵器上部，將增加觸電風險。
- ▶ 請將吸塵器連接至合規的已接地市電電力網。插座與延長線都必須具有接地保護設計。

符號

以下符號可以幫助您正確地使用本吸塵器。請牢記各符號和它們的代表意義。正確了解各符號的代表意義，可以讓您更有把握更安全地操作本吸塵器。

符號和它們的代表意義



警告！請詳讀所有安全注意事項和指示。 如未遵守安全注意事項與指示，可能導致火災、人員觸電及/或重傷。



搬運時，請勿將吸塵器掛在起重機的掛鉤上。吸塵器不可用起重機吊運。可能會造成人員受傷或物品損壞。



請勿將吸塵器當做座椅、梯子或登高踏墊使用。吸塵器可能會傾倒而受損。人員有受傷之虞。

GAS 15



Off 關閉

On 吸塵
吸除積塵

GAS 15 PS



1+ 自動開始/停止運轉
吸除電動工具運轉時產生的粉塵
吸塵器會自動啟動，並延遲關閉

0 關閉

1 吸塵
吸除積塵

max.
2100 W
min.
100 W

所連接之電動工具的允許連接功率
相關說明（視國別而有所差異）

產品和功率描述



請詳讀所有安全注意事項和指示。如未遵守安全注意事項與指示，可能導致火災、人員遭受電擊及/或重傷。

請留意操作說明書中最前面的圖示。

依規定使用機器

本裝置適用於收集、吸除、輸送和分離不可燃之乾燥粉塵、不可燃液體以及水與空氣的混合物。此吸塵器可適用於工商業界之高密度使用頻率（例如：手工業、工業、旅館、學校、工廠、辦公室和維修廠），同時也適用於一般居家清潔。

必須熟悉所有的操作功能，並且能夠不受限制地執行各功能時才可以使用本吸塵器。否則須接受充份指導才能操作本吸塵器。

插圖上的機件

機件的編號和吸塵器詳解圖上的編號一致。

- (1) 集塵容器
- (2) 軟管接口（吸塵功能）
- (3) 連接電動工具的插座（GAS 15 PS）
- (4) 操作模式選擇開關（GAS 15 PS）
- (4) 電源開關（GAS 15）
- (5) 提把
- (6) SFC 開關
- (7) 吸塵器上部
- (8) 吸塵器上部鎖扣

- (9) 轉向滾輪
- (10) 吸塵軟管固定裝置
- (11) 吸塵硬管固定裝置
- (12) 軟管接口（噴吹功能）
- (13) 轉向滾輪制動器
- (14) 吸塵轉接頭（GAS 15 PS）
- (15) 吸塵軟管繩圈
- (16) 吸塵軟管
- (17) 彎管吸頭
- (18) 塑膠袋/集塵袋^{a)}
- (19) 主濾網
- (20) 濕式吸塵濾網
- (21) 隙縫吸頭
- (22) 唇形橡膠密封條
- (23) 刷條
- (24) 地板吸頭
- (25) 吸塵硬管
- (26) 按鈕
- (27) 抽吸口
- (28) 塑膠袋固定夾
- (29) 濾網固定裝置
- (30) 濾框
- (31) 漏風開口
- (32) 噴吹軟管^{a)}

a) 圖表或說明上提到的配件，並不包含在基本的供貨範圍中。本公司的配件清單中有完整的配件供應項目。

技術性數據

濕式/乾式吸塵器		GAS 15	GAS 15 PS
產品機號		3 601 JE5 0..	3 601 JE5 1..
額定輸入功率	W	1100	1100
頻率	Hz	50-60	50-60
集塵箱容量（毛容量）	l	15	15
淨容量（液體）	l	8	8
集塵袋容量	l	8	8
最大負壓 ^{A)}			
- 吸塵器	kPa	22	22
- 渦輪	kPa	27	27
最大流量 ^{A)}			
- 吸塵器	l/s	33	33
- 渦輪	l/s	53	53
自動開始/停止運轉		-	●
重量符合 EPTA-Procedure 01:2014	kg	9.6	9.6
絕緣等級		□/II	⊕/I
防護等級		IPX4	IPX4

A) 使用直徑 35 mm、長度 3 m 的吸塵軟管進行測量

本說明書提供的參數是以 230 伏特為依據，於低電壓地區，此數據有可能不同。

自動開始/停止運轉^{A)}

	額定電壓	最大功率	最小功率
JP	100 V	1050 W	100 W
TW	115 V	1050 W	100 W
CN	220 V	1100 W	100 W
高壓電	220-240 V	2200 W	100 W

A) 所連接之電動工具的允許連接功率相關說明 (視國別而有所差異)

安裝

- ▶ 在維護或清潔吸塵器、進行設備設定、更換配件或儲藏吸塵器之前，請先將插頭從插座上拔下。此預防措施可以防止吸塵器意外啟動。

安裝吸塵器配件 (請參考圖 A)

吸塵軟管 (16) 採用卡夾系統，可直接連接吸塵器配件 (吸塵轉接頭 (14)、彎管吸頭 (17))。

安裝吸頭和硬管。

- 將彎管吸頭 (17) 插在吸塵軟管 (16) 上，直至聽見吸塵軟管的兩個按鈕 (26) 卡上的聲音。
- 然後將所需吸塵配件 (地板吸頭、隙縫吸頭、吸塵硬管等) 牢牢插在彎管吸頭 (17) 上。
- 拆卸時，將按鈕 (26) 往內按壓，然後拔開零組件即可。

安裝吸管接頭

GAS 15

- 將吸塵轉接頭 (14) 插在吸塵軟管 (16) 上，直到聽見吸塵軟管的兩個按鈕 (26) 卡上的聲音。
- 拆卸時，將按鈕 (26) 往內按壓，然後拔開零組件即可。

安裝吸塵硬管

吸塵功能 (請參考圖 B1)

- 將吸塵軟管 (16) 插入軟管接口 (2) 內，然後沿旋轉方向  轉到底。

提示：吸塵時，因吸塵軟管內與吸塵配件內的粉塵相互摩擦形成靜電，使用者可能感覺其靜電釋放 (視環境因素和身體感受而定)。

博世建議您：抽吸細微粉塵和乾燥物質時原則上請使用抗靜電吸塵軟管 (配件)。

噴吹功能 (請參考圖 B2)

- ▶ 本吸塵器具有噴吹功能。請勿在開放空間進行噴吹。必須搭配潔淨的軟管才能使用噴吹功能。粉塵可能危害健康。

提示：噴吹功能僅可使用噴吹軟管 (32) (配件)。隨附的吸塵軟管不得用於吹氣。

- 啟動吸塵器至少 5 秒鐘 (GAS 15：起停開關 (4) 移至「On」；GAS 15 PS：操作模式選擇開關 (4) 移至「吸塵」符號上)，以便清潔吸塵軟管 (16) 上的積塵。
- 沿旋轉方向  將吸塵軟管 (16) 轉到底，然後將它從軟管接口 (2) 中拔出。

- 將噴吹軟管 (32) 插入軟管接口 (12) 內，然後沿旋轉方向  轉到底。

安裝/取出塑膠袋或集塵袋 (乾式吸塵) (請參考圖 C1-C4)

進行乾式吸塵時，可將塑膠袋 (18) 或集塵袋 (配件) 裝入集塵箱 (1) 內。這樣做可方便您丟棄顆粒較大的污物。

安裝塑膠袋

- 打開鎖扣 (8) 並取下吸塵器上部 (7)。
- 將塑膠袋 (18) 的裝填口朝上然後裝入集塵箱 (1) 內。利用夾子 (28) 將塑膠袋固定在抽吸口 (27) 下方。
- 請確認，塑膠袋 (18) 整個緊貼在集塵箱內壁 (1) 上。
- 將塑膠袋 (18) 的剩餘部分撐開套在集塵箱邊緣 (1) 上。
- 套上吸塵器上部 (7)，然後扣上鎖扣 (8)。

取出並封好塑膠袋

- 打開鎖扣 (8) 並取下吸塵器上部 (7)。
- 將已裝滿的塑膠袋邊緣 (18) 往後從夾子 (28) 中拉出。
- 小心地將塑膠袋 (18) 從集塵箱 (1) 上取下，但請勿造成塑膠袋破損。
- 同時請注意，塑膠袋不可刮擦到抽吸口 (27) 或其他尖銳物品。

更換/安裝集塵袋 (配件)

- 打開鎖扣 (8) 並取下吸塵器上部 (7)。
- 將已裝滿的集塵袋 (18) 從連接法蘭上往後拔下。掀回蓋子蓋住集塵袋上的開口。將封好的集塵袋取出集塵箱 (1)。
- 將新的集塵袋套捲套在吸塵器的連接法蘭上。請確認，集塵袋整個長度都緊貼在集塵箱內壁 (1) 上。
- 套上吸塵器上部 (7)，然後扣上鎖扣 (8)。

安裝唇形橡膠密封條 (濕式吸塵) (請參考圖 D)

- 利用適當的工具將刷條 (23) 從地板吸頭 (24) 中撬出。
- 將唇形橡膠密封條 (22) 裝入至地板吸頭 (24) 內。

提示：唇形橡膠密封條有咬花的一面必須朝外。

安裝濕式吸塵濾網（濕式吸塵）（請參考圖 E1-E2）

抽吸含有水份的固態物質時，為了方便進行後續的丟棄作業，本吸塵器內含濕式吸塵濾網（20），該裝置能將液體從固態物質中抽離。

- 打開鎖扣（8）並取下吸塵器上部（7）。
- 沿旋轉方向  將濾網固定裝置（29）轉到底，然後將濾網固定裝置連同主濾網（19）一起從吸塵器上部（7）取出。
- 將濕式吸塵濾網（20）罩在濾框（30）上。
- 套上吸塵器上部（7），然後扣上鎖扣（8）。

操作

- ▶ 在維護或清潔吸塵器、進行設備設定、更換配件或儲藏吸塵器之前，請先將插頭從插座上拔下。此預防措施可以防止吸塵器意外啟動。

操作吸塵器時，請注意吸塵器上現有的制動輪已卡住，防止吸塵器意外滑移。使用前，請在各種表面上測試滾輪的功能。

操作機器



- ▶ 注意電源的電壓！電源的電壓必須和吸塵器銘牌上標示的電壓一致。
- ▶ 請遵循所在地關於有害廢物的適用規範／法律。原則上不能在具有爆炸危險的場所內使用本吸塵器。

為確保能達到最佳吸力，必須隨時將吸塵軟管（16）從吸塵器上部（7）一路完全伸展開來。



乾式吸塵

提示：進行乾式吸塵時，請確認主濾網（19）有裝入吸塵器內。

吸除積塵（GAS 15）

- 若要啟動吸塵器，請將起停開關（4）移至「On」符號。 
- 若要關閉吸塵器，請將起停開關（4）移至「Off」符號。 

吸除積塵（GAS 15 PS）

- 若要啟動吸塵器，請將操作模式選擇開關（4）移至「吸塵」符號。 
- 若要關閉吸塵器，請將操作模式選擇開關（4）移至「關閉」符號。 



吸除電動工具運轉時產生的粉塵（GAS 15 PS）（請參考圖 F）

- ▶ 氣體若是排放至室內，則須要有足夠的通風。請注意相關的國內規定。

吸塵器有內建一個接地插座。您可從該處連接外部電動工具。請注意所連接之電動工具的最大允許連接功率。

- 請安裝吸塵轉接頭（14）。
- 將吸塵轉接頭（14）插入電動工具的吸塵接管內。

提示：使用電動工具進行作業時，若吸塵軟管的進氣量很少（例如：線鋸機、打磨機等），則必須打開吸塵轉接頭（14）漏風開口（31）。如此濾網半自動清潔功能才能正常運作。此時須轉動漏風開口上方的圓環（31），直到開口達到最大。

- 若要吸塵器自動開始／停止運轉，則須將操作模式選擇開關（4）移至「自動開始／停止運轉」符號。 
- 啟動連接在插座（3）上的電動工具，吸塵器即可開始運轉。此時吸塵器會自動運動。
- 關閉電動工具時，吸塵功能也會同時停止。自動開始／停止運轉的延時運轉功能將使機台繼續運轉 6 秒鐘，以吸除吸塵軟管內殘留的塵垢。
- 若要關閉吸塵器，請將操作模式選擇開關（4）移至「關閉」符號。 

濕式吸塵

- ▶ 吸塵器切勿用於吸除汽油、機油、酒精、溶劑等可燃或易爆液體。切勿用於吸除高溫、燃燒中或具爆炸性的粉塵。吸塵器不得在具有爆炸危險之空間裡運轉。上述灰塵、蒸氣或液體可能自燃或爆炸。
- ▶ 不得將本吸塵器當做水泵使用。吸塵器的設計是適用於吸除水液與空氣的混合物。

提示：進行濕式吸塵時，請確認已將吸塵器中的主濾網（19）取出。

進行濕式吸塵前的工作步驟

- 打開鎖扣（8）並取下吸塵器上部（7）。
- 沿旋轉方向  將濾網固定裝置（29）轉到底，然後將濾網固定裝置連同主濾網（19）一起從吸塵器上部（7）取出。
- 視需要拆除塑膠袋（18）或集塵袋。
- 將濕式吸塵濾網（20）罩在濾框（30）上。
- 套上吸塵器上部（7），然後扣上鎖扣（8）。
- 將唇形橡膠密封條（22）裝入至地板吸頭（24）內。

吸除液體

- 啟動吸塵器（GAS 15：起停開關（4）移至「On」；GAS 15 PS：操作模式選擇開關（4）移至「吸塵」符號）。
- 吸塵器裝有浮球。達到最高裝填高度時，就會停止吸塵動作。
- 請將起停開關（4）移至「Off」（GAS 15）或將操作模式選擇開關（4）移至「關閉」符號上（GAS 15 PS）。

- 清空集塵箱（1）。

進行濕式吸塵後，為避免發霉：

- 請取下吸塵器上部（7），然後將它徹底晾乾。
- 取出濕式吸塵濾網（20），也同樣徹底晾乾。

半自動濾網清潔功能（請參考圖 G）

最遲在吸力不足後，就必須使用此功能。

濾網的清潔次數，得視粉塵種類和粉塵量而定。定期使用過濾網清潔功能，可讓機器長時間保有最大吸力。

若為半自動濾網清潔功能 (SFC)，則回流的空氣會清除掉濾網層上堆積的灰塵。

折疊式濾網即使表面髒污還是能發揮應有作用。您不必以敲拍或吹氣方式親自清潔平折式濾網，這樣做反而可能造成濾網損壞。

觸發半自動濾網清潔功能 (SFC)

- 用手掌堵住吸頭開口或吸塵軟管。
- 按壓 SFC 開關 (6) 三次。

維修和服務

保養與清潔

- ▶ 在維護或清潔吸塵器、進行設備設定、更換配件或儲藏吸塵器之前，請先將插頭從插座上拔下。此預防措施可以防止吸塵器意外啟動。
- ▶ 吸塵器和通氣孔必須隨時保持清潔，以確保工作效率和工作安全。
- ▶ 維修和清潔吸塵器時，請戴上防塵面罩。



如果必須更換連接線，請務必交由 **Bosch** 或者經授權的 **Bosch** 電動工具顧客服務執行，以避免危害機器的安全性能。

清潔濾器

定期清空集塵箱並清潔濾網，以確保最佳吸力。做完上述的檢查措施後，如果吸塵效果仍未改善，必須把吸塵器交給顧客服務處檢修。

取出/更換濾網 (請參考圖 H1-H2)

折疊式濾網如有受損，請立即更換。

- 沿旋轉方向  將濾網固定裝置 (29) 轉到底，然後將濾網固定裝置連同主濾網 (19) 一起從吸塵器上部 (7) 取出。
- 將髒污/受損的主濾網 (19) 從濾網固定裝置 (29) 上拔下。
- 用軟刷將主濾網 (19) 的濾網層清乾淨。
或
更換已損壞的主濾網 (19)。
- 將濾網固定裝置 (29) 放置到已清潔好的/新的主濾網 (19) 上。
- 將濾網固定裝置 (29) 裝上主濾網 (19) 後再套在濾框 (30) 上，然後沿旋轉方向  將濾網固定裝置 (29) 轉到底。
- 套上吸塵器上部 (7)，然後扣上鎖扣 (8)。
- 打開鎖扣 (8) 並取下吸塵器上部 (7)。

清潔集塵箱

- 請您每隔一段時間使用一般市售無研磨作用的清潔劑將集塵箱 (1) 擦拭乾淨，然後晾乾。

儲放和搬運 (請參考圖 I)

- 將電源纜線纏繞在提把 (5) 上。
- 將吸塵硬管 (25) 插入至固定裝置 (11) 內。
- 讓吸塵軟管 (16) 環繞吸塵器上部，然後將繩圈 (15) 掛入固定裝置 (10) 內。
- 請從提把 (5) 處提起吸塵器。
- 將吸塵器放置在乾燥空間內，並應防止他人未經許可使用。
- 踩下轉向滾輪制動器 (13) 即可固定住轉向滾輪 (9)。

排除故障

- ▶ 發生故障時 (例如濾網破裂)，必須立刻將吸塵器關閉。必須將故障排除，然後才能重新運轉。

問題	補救措施
吸塵渦輪機未運轉。	<ul style="list-style-type: none"> - 全面檢查電源線、電源插頭、保險絲和插座。
	<p>GAS 15 PS : 操作模式選擇開關 (4) 位於「自動開始/停止運轉」。</p> <ul style="list-style-type: none"> - 將操作模式選擇開關 (4) 移至「吸塵」符號，或啟動連接在插座 (3) 上的電動工具。
吸塵渦輪機在集塵箱清空後未重新運轉。	<ul style="list-style-type: none"> - 關閉吸塵器，等候 5 秒鐘後再重新啟動。
吸力降低。	<ul style="list-style-type: none"> - 清空集塵箱 (1)。 - 清除吸頭、吸塵硬管 (25)、吸塵軟管 (16) 或濾網 (19) 上的阻塞物。 - 更換塑膠袋 (18) 或集塵袋。 - 正確卡入濾網固定裝置 (29)。 - 正確套上吸塵器上部 (7) 並扣上鎖扣 (8)。 - 更換主濾網 (19)。
吸塵時有粉塵逸出	<ul style="list-style-type: none"> - 請檢查主濾網 (19) 是否安裝正確。 - 更換主濾網 (19)。
自動斷開裝置 (濕式吸塵) 未跳開。	<p>在處理不會導電的液體時或在產生泡沫時，自動斷開裝置未發揮作用。</p> <ul style="list-style-type: none"> - 請定期檢查裝填狀態。

ปัญหา

มาตรการช่วยเหลือ

濾網清潔功能未運作。

– 按下 SFC 開關 (6)。

顧客服務處和顧客諮詢中心

本公司顧客服務處負責回答有關本公司產品的維修、維護和備用零件的問題。以下的網頁中有分解圖和備用零件相關資料：www.bosch-pt.com
如果對本公司產品及其配件有任何疑問，博世應用諮詢小組很樂意為您提供協助。

當您需要諮詢或訂購備用零件時，請務必提供本產品型號銘牌上 10 位數的產品機號。

台灣

台灣羅伯特博世股份有限公司
建國北路一段90號6樓
台北市10491
電話: (02) 7734 2588
傳真: (02) 2516 1176
www.bosch-pt.com.tw

製造商地址:

Robert Bosch Power Tools GmbH
羅伯特·博世電動工具有限公司
70538 Stuttgart / GERMANY
70538 斯圖加特/德國

以下更多客戶服務處地址：

www.bosch-pt.com/serviceaddresses

廢棄物處理

必須以符合環保要求的方式處理廢棄的吸塵器、配件和包裝材料。



吸塵器不可以丟棄在一般的家庭垃圾中！

ไทย

คำเตือนเพื่อความปลอดภัย

คำเตือนเพื่อความปลอดภัยสำหรับเครื่องดูดฝุ่น



อ่านคำเตือนเพื่อความปลอดภัยและคำแนะนำทั้งหมด การไม่ปฏิบัติตามคำเตือนและคำสั่งอาจเป็นสาเหตุให้ถูกไฟฟ้าดูด เกิดไฟไหม้ และ/หรือได้รับบาดเจ็บอย่างร้ายแรง

เก็บรักษาคำเตือนเพื่อความปลอดภัยและคำสั่งทั้งหมดสำหรับเปิดอ่านในภายหลัง

- ▶ เครื่องดูดฝุ่นนี้ไม่ได้มีไว้เพื่อการใช้งานโดยเด็กและบุคคลที่มีความบกพร่องทางกายภาพ ทางประสาทสัมผัส หรือทางจิตใจ หรือบุคคลที่ขาดประสบการณ์และความรู้ มิฉะนั้นจะมีอันตรายจากความผิดพลาดในการปฏิบัติงานและได้รับบาดเจ็บ
- ▶ ควบคุมดูแลเด็กๆ ทั้งนี้เพื่อให้อุ่นใจได้ว่าเด็กๆ จะไม่เล่นเครื่องดูดฝุ่น

คำเตือน อย่าคิดวัสดุที่เป็นอันตรายต่อสุขภาพ ต. ย. เช่น ฝุ่นจากไม้บิชหรือไม้โอ๊ก ฝุ่นหิน หรือแร่ใยหินอย่างเด็ดขาด วัสดุเหล่านี้ถือเป็นสารก่อมะเร็ง อ่านกฎระเบียบ/กฎหมายเกี่ยวกับการจัดการกับฝุ่นที่เป็นอันตรายต่อสุขภาพที่บังคับใช้ในประเทศของท่าน

▶ ใช้เครื่องดูดฝุ่นเมื่อท่านได้รับข้อมูลที่เพียงพอสำหรับการใช้งานแล้วเท่านั้น การชี้แนะอย่างละเอียดถี่ถ้วนจะลดความผิดพลาดในการปฏิบัติงานและการบาดเจ็บ

คำเตือน เครื่องดูดฝุ่นเหมาะสำหรับดูดวัสดุแห้ง และเมื่อใช้มาตรการที่เหมาะสม ก็สามารถดูดของเหลวได้เช่นกัน หากของเหลวเข้าในมอเตอร์ จะเพิ่มความเสี่ยงต่อการถูกไฟฟ้าดูด

▶ อย่าใช้เครื่องดูดฝุ่นเพื่อดูดของเหลวที่ไวไฟหรือระเบิดได้ ตัวอย่าง เช่น เบนซิน น้ำมัน แอลกอฮอล์ ตัวทำละลาย อย่าดูดฝุ่นที่ร้อน ลูกใหม่ หรือระเบิดได้ อย่าใช้เครื่องดูดฝุ่นทำงานในบริเวณที่อาจเกิดระเบิดได้ ฝุ่น ไอระเหย หรือของเหลวอาจลุกเป็นไฟหรือระเบิดได้

คำเตือน ใช้เต้าเสียบเฉพาะเพื่อวัตถุประสงค์ที่ระบุไว้ในคู่มือการใช้งานเท่านั้น

คำเตือน ปิดสวิตช์เครื่องดูดฝุ่นในทันทีที่มีฟองหรือน้ำไหลออกมา และให้ถ่ายถังบรรจุ มิฉะนั้นเครื่องดูดฝุ่นอาจชำรุดได้

▶ โปรดระวัง! ต้องเก็บเครื่องดูดฝุ่นไว้ภายในอาคารเท่านั้น

- ▶ **โปรดระวัง!** ทำความสะอาดลูกกลอยอย่างสม่ำเสมอและตรวจหาความเสียหาย มิฉะนั้นอาจส่งผลกระทบต่อการทำงานได้
- ▶ หากไม่สามารถหลีกเลี่ยงการใช้งานเครื่องดูดฝุ่นในสภาพแวดล้อมที่เปียกชื้น ให้ใช้อุปกรณ์ตัดวงจรกระแสเหลือ การใช้อุปกรณ์ตัดวงจรกระแสเหลือจะลดความเสี่ยงต่อการถูกไฟฟ้าดูด
- ▶ ตรวจสอบเครื่องดูดฝุ่น สายไฟฟ้า และปลั๊กไฟฟ้า ทุกครั้งก่อนการใช้งาน อย่าใช้เครื่องดูดฝุ่นเมื่อตรวจพบความเสียหาย อย่าเปิดเครื่องดูดฝุ่นด้วยตัวท่านเอง และส่งเครื่องเข้ารับบริการซ่อมแซมโดยช่างผู้เชี่ยวชาญ และใช้อะไหล่เปลี่ยนของแท้เท่านั้น เครื่องดูดฝุ่น สายไฟฟ้า และปลั๊กไฟฟ้าที่เสียหายจะเพิ่มความเสี่ยงต่อการถูกไฟฟ้าดูด
- ▶ อย่าเคลื่อนทับหรือบีบอัดสายไฟฟ้า อย่าดึงที่สายไฟฟ้าเพื่อถอดปลั๊กไฟออกจากเต้าเสียบหรือเพื่อเลื่อนเครื่องดูดฝุ่น สายไฟฟ้าที่ชำรุดจะเพิ่มความเสี่ยงต่อการถูกไฟฟ้าดูด
- ▶ ถอดปลั๊กไฟออกจากเต้าเสียบก่อนบำรุงรักษาหรือทำความสะอาดเครื่องดูดฝุ่น ทำการปรับแต่งใดๆ ที่เครื่อง เปลี่ยนอุปกรณ์ประกอบ หรือเก็บเครื่องดูดฝุ่นเข้าที่ มาตรการเพื่อความปลอดภัยนี้จะป้องกันไม่ให้เครื่องดูดฝุ่นติดชิ้นโดยไม่ตั้งใจ
- ▶ จัดสถานที่ทำงานให้มีอากาศถ่ายเทที่ดี
- ▶ ส่งเครื่องดูดฝุ่นเข้ารับบริการซ่อมแซมโดยช่างผู้เชี่ยวชาญและใช้อะไหล่เปลี่ยนของแท้เท่านั้น ในลักษณะนี้ท่านจะแน่ใจได้ว่าเครื่องดูดฝุ่นอยู่ในสภาพที่ปลอดภัย
- ▶ ก่อนเริ่มต้นทำงาน ให้ตรวจสอบว่าท่อดูดมีสภาพที่สมบูรณ์หรือไม่ สำหรับการตรวจสอบ ให้ปล่อยท่อดูดไว้บนเครื่องดูดฝุ่น ทั้งนี้เพื่อป้องกันไม่ให้ฝุ่นพุ่งออกมาโดยไม่ตั้งใจ มิฉะนั้นท่านอาจสูดดมฝุ่นเข้าไป
- ▶ อย่าใช้เครื่องดูดฝุ่นเป็นที่นั่ง เครื่องดูดฝุ่นอาจเสียหายได้
- ▶ ใช้สายไฟฟ้าและท่อดูดอย่างระมัดระวัง ท่านอาจทำให้บุคคลอื่นได้รับอันตราย
- ▶ อย่าทำความสะอาดเครื่องดูดฝุ่นโดยฉีดพ่นน้ำไปที่เครื่องโดยตรง การซึมผ่านของน้ำเข้าไปในส่วนบนของเครื่องดูดฝุ่นจะเพิ่มความเสี่ยงต่อการถูกไฟฟ้าดูด
- ▶ เชื่อมต่อเครื่องดูดฝุ่นเข้ากับแหล่งจ่ายไฟที่ต่อสายดินอย่างถูกต้อง เต้าเสียบและสายไฟต่อพ่วงต้องมีสายดินป้องกันที่พร้อมใช้งาน

สัญลักษณ์

สัญลักษณ์ต่อไปนี้มีความสำคัญต่อการใช้งานเครื่องดูดฝุ่นของท่าน กรุณาจดจำสัญลักษณ์และความหมาย การแปลความหมายสัญลักษณ์อย่างถูกต้อง จะช่วยให้ท่านสามารถใช้เครื่องดูดฝุ่นได้อย่างปลอดภัยและดียิ่งขึ้น

สัญลักษณ์และความหมายของสัญลักษณ์



คำเตือน! อ่านคำเตือนเพื่อความปลอดภัยและคำแนะนำทั้งหมด การไม่ปฏิบัติตามคำเตือนเพื่อความปลอดภัยและคำสั่งอาจเป็นสาเหตุให้ถูกไฟฟ้าดูด เกิดไฟไหม้ และ/หรือได้รับบาดเจ็บอย่างร้ายแรง



อย่าแขวนเครื่องดูดฝุ่นเข้ากับตะขอ เกรน ต. ย. เช่น เพื่อการขนย้าย เครื่องดูดฝุ่นไม่เหมาะที่จะขนย้ายด้วยเกรน มีความเสี่ยงต่อการบาดเจ็บและอาจเกิดความเสียหาย



อย่าใช้เครื่องดูดฝุ่นเป็นที่นั่ง บันได หรือบันไดสแต็ป เครื่องดูดฝุ่นอาจพลิกคว่ำและชำรุดได้ มีความเสี่ยงต่อการบาดเจ็บ

GAS 15



Off

การปิดสวิตช์

On

การดูด
การดูดฝุ่นที่สะสม

GAS 15 PS



1+

Start/Stop อัตโนมัติ

การดูดฝุ่นที่เกิดจากการทำงานของเครื่อง

สัญลักษณ์และความหมายของสัญลักษณ์

	มือไฟฟ้า เครื่องดูดฝุ่นเปิดสวิตช์โดยอัตโนมัติและ ปิดสวิตช์อีกครั้งพร้อมการหน่วงเวลา
①	การปิดสวิตช์
1	การดูด การดูดฝุ่นที่สะสม
max. 2100 W min. 100 W	ข้อมูลจำเพาะของภาระต่อเชื่อมที่อนุญาต ของเครื่องมือไฟฟ้าที่เชื่อมต่อ (เฉพาะ ประเทศ)

**รายละเอียดผลิตภัณฑ์และข้อมูล
จำเพาะ**



**อ่านค่าเตือนเพื่อความปลอดภัยและคำ
แนะนำทั้งหมด** การไม่ปฏิบัติตามคำเตือนและ
คำสั่งอาจเป็นสาเหตุให้ถูกไฟฟ้าดูด เกิดไฟไหม้
และ/หรือได้รับบาดเจ็บอย่างร้ายแรง

กรุณาดูภาพประกอบในส่วนหน้าของคู่มือการใช้งาน

ประโยชน์การใช้งานของเครื่อง

เครื่องดูดฝุ่นนี้ใช้สำหรับเก็บ ดูด ล้างเสียง และแยกฝุ่นแห้งไม่
ไวไฟ ของเหลวไม่ไวไฟ และส่วนผสมของน้ำ-ลม เครื่องดูดฝุ่น
นี้เหมาะสำหรับการใช้งานเชิงพาณิชย์ที่มีปริมาณงานเพิ่มขึ้น
เช่น ในงานช่างฝีมือ อุตสาหกรรม โรงแรม โรงเรียน โรงงาน
สำนักงาน และโรงซ่อมสร้าง รวมทั้งสำหรับใช้ในครัวเรือน
และในยาน

ใช้เครื่องดูดฝุ่นเมื่อท่านเข้าใจฟังก์ชันทั้งหมดอย่างครบถ้วน
แล้วเท่านั้น และสามารถปฏิบัติงานได้อย่างไม่มีข้อจำกัด หรือ
เมื่อได้รับคำแนะนำที่เหมาะสม

ส่วนประกอบผลิตภัณฑ์

ลำดับเลขของส่วนประกอบผลิตภัณฑ์อ้างอิงถึงส่วนประกอบของ
เครื่องดูดฝุ่นที่แสดงในหน้าภาพประกอบ

- (1) ถังบรรจุ
- (2) ส่วนเชื่อมต่อท่อ (ฟังก์ชันการดูด)
- (3) เต้าเสียบสำหรับเครื่องมือไฟฟ้า (GAS 15 PS)

ข้อมูลทางเทคนิค

เครื่องดูดฝุ่นแห้ง/เปียก	GAS 15	GAS 15 PS
หมายเลขสินค้า	3 601 JE5 0..	3 601 JE5 1..

- (4) สวิตช์เลือก-โหมดทำงาน (GAS 15 PS)
- (4) สวิตช์เปิด-ปิด (GAS 15)
- (5) ค้ามือถือ
- (6) สวิตช์ SFC
- (7) ล้วนบนของเครื่องดูดฝุ่น
- (8) ขอยึดสำหรับส่วนบนของเครื่องดูดฝุ่น
- (9) ล้อเลื่อน
- (10) ที่ยึดท่อดูด
- (11) ที่ยึดท่อดูดแข็ง
- (12) ส่วนเชื่อมต่อท่อ (ฟังก์ชันการเป่าออก)
- (13) เมรกล้อเลื่อน
- (14) ข้อต่อดูด (GAS 15 PS)
- (15) สายคล้องท่อดูด
- (16) ท่อดูด
- (17) หัวดูดโค้ง
- (18) ถุงพลาสติก/ถุงเก็บผง ^{a)}
- (19) ตัวกรองหลัก
- (20) ตัวกรองดูดเปียก
- (21) หัวดูดสำหรับชอกกุ่ม
- (22) ขอบยาง
- (23) แถบแปรง
- (24) หัวดูดพื้น
- (25) ท่อดูดแข็ง
- (26) ปุ่มกด
- (27) ช่องดูดเข้า
- (28) คลิปสำหรับยึดถุงพลาสติก
- (29) ที่ยึดตัวกรอง
- (30) ตะกร้าตัวกรอง
- (31) ช่องจ่ายอากาศ
- (32) ท่อเป่าลม ^{a)}

a) อุปกรณ์ประกอบที่แสดงภาพหรืออธิบายไม่รวมอยู่ในการ
จัดส่งมาตรฐาน
กรุณาดูอุปกรณ์ประกอบทั้งหมดในรายการแสดงอุปกรณ์ประ
กอบของเรา

เครื่องดูดฝุ่นแห้ง/เปียก		GAS 15	GAS 15 PS
กำลังไฟฟ้าพิกัดต้นเข้า	วัตต์	1100	1100
ความถี่	เฮิรตซ์	50-60	50-60
ปริมาตรถังบรรจุ (รวมทั้งหมด)	ลิตร	15	15
ปริมาตรสุทธิ (ของเหลว)	ลิตร	8	8
ปริมาตรถุงเก็บผง	ลิตร	8	8
แรงดูดสูงสุด ^{A)}			
- เครื่องดูดฝุ่น	กิโล ปาส คาล	22	22
- เทอร์โบ	กิโล ปาส คาล	27	27
อัตราการไหลสูงสุด ^{A)}			
- เครื่องดูดฝุ่น	ลิตร/ วินาที	33	33
- เทอร์โบ	ลิตร/ วินาที	53	53
Start/Stop อัตโนมัติ		-	●
น้ำหนักตามระเบียบการ EPTA-Procedure 01:2014	กก.	9.6	9.6
ระดับความปลอดภัย		☐/II	⊕/I
ระดับการคุ้มกัน		IPX4	IPX4

A) วัดด้วยท่อดูด Ø 35 มม. และความยาว 3 ม.

ค่าที่ให้นำใช้ได้กับแรงดันไฟฟ้าอโนมอล [U] 230 โวลต์ค่าเหล่านี้อาจเปลี่ยนแปลงไปสำหรับแรงดันไฟฟ้าที่แตกต่างกันและโมเดลที่ผลิตสำหรับเฉพาะประเทศ

Start/Stop อัตโนมัติ ^{A)}			
	แรงดันไฟฟ้าพิกัด	กำลังไฟฟ้า สูงสุด	กำลังไฟฟ้า ต่ำสุด
ญี่ปุ่น	100 โวลต์	1050 วัตต์	100 วัตต์
TW	115 โวลต์	1050 วัตต์	100 วัตต์
CN	220 โวลต์	1100 วัตต์	100 วัตต์
ไฟฟ้าแรงสูง	220-240 โวลต์	2200 วัตต์	100 วัตต์

A) ข้อมูลจำเพาะของภาระต่อเชื่อมที่อนุญาตของเครื่องมือไฟฟ้าที่เชื่อมต่อ (เฉพาะประเทศ)

การติดตั้ง

- ▶ ถอดปลั๊กไฟออกจากเต้าเสียบก่อนบำรุงรักษาหรือทำความสะอาดเครื่องดูดฝุ่น ทำการปรับแต่งใดๆ ที่เครื่อง เปลี่ยนอุปกรณ์ประกอบ หรือเก็บเครื่องดูดฝุ่น

เข้าที่ มาตรการเพื่อความปลอดภัยนี้จะป้องกันไม่ให้เครื่องดูดฝุ่นติดขึ้นโดยไม่ตั้งใจ

การติดตั้งอุปกรณ์ดูด (ดูภาพประกอบ A)

ท่อดูด (16) มีระบบคลิปที่สามารถเชื่อมต่อกับอุปกรณ์ดูดได้ (ข้อต่อดูด (14) หัวดูดโค้ง (17))

การติดตั้งหัวคุดและท่อคุดแข็ง

- เลียบหัวคุดโค้ง (17) เข้าบนท่อคุด (16) จนได้ยินเสียงปุ่มกดทั้งสอง (26) ของท่อคุดขบเขาล็อค
- จากนั้นจึงเสียบอุปกรณ์คุดที่ต้องการ (หัวคุดพื้น หัวคุดสำหรับขอกมม ท่อคุดแข็ง ฯลฯ) เข้าบนหัวคุดโค้ง (17) ให้แน่น
- เมื่อต้องการถอดออก ให้กดปุ่มกด (26) เข้าด้านในและดึงขึ้นส่วนออกจากกัน

การประกอบข้อต่อท่อคุดออก

GAS 15

- เลียบข้อต่อคุด (14) เข้าบนท่อคุด (16) จนได้ยินเสียงปุ่มกดทั้งสอง (26) ของท่อคุดขบเขาล็อค
- เมื่อต้องการถอดออก ให้กดปุ่มกด (26) เข้าด้านในและดึงขึ้นส่วนออกจากกัน

การติดตั้งท่อคุด

ฟังก์ชันการคุด (ดูภาพประกอบ B1)

- เลียบท่อคุด (16) เข้าในส่วนเชื่อมต่อท่อ (2) และหมุนท่อคุดไปในทิศทางการหมุน ใ้ จนสุด

หมายเหตุ: ในขณะที่คุดค้อนจะมีไฟฟ้าสถิตในท่อคุดและอุปกรณ์ประกอบซึ่งเกิดจากการเสียดสีของฝุ่นละออง และผู้ใช้งานสามารถรู้สึกได้ในรูปแบบของการถ่ายเทประจุไฟฟ้าสถิต (ขึ้นอยู่กับสภาพแวดล้อมและการรับรู้ทางกายภาพ) เมื่อคุดค้อนละเอียดและวัสดุแห้ง โดยปกติ บ็อกซ์ แนะนำให้ใช้ท่อคุดป้องกันไฟฟ้าสถิต (อุปกรณ์ประกอบ)

ฟังก์ชันการเป่าออก (ดูภาพประกอบ B2)

- ▶ เครื่องคุดค้อนมีฟังก์ชันการเป่าออก อย่าวเป่าลมออกอย่างไรจะหมายถึงในพื้นที่ที่ปิดล้อม ใช้ฟังก์ชันการเป่าออกเฉพาะกับท่อที่สะอาดเท่านั้น ฝุ่นละอองอาจเป็นอันตรายต่อสุขภาพ

หมายเหตุ: ใช้เฉพาะท่อเป่าออก (32) (อุปกรณ์เสริม)

สำหรับฟังก์ชันเป่าออกห้ามใช้ที่คุดค้อนที่ใหม่เพื่อเป่าออก

- เบ็ดสวิทช์เครื่องคุดค้อนอย่างน้อย 5 วินาที (GAS 15; สับสวิทช์เปิด-ปิด (4) ไปที่ "On"; GAS 15 PS: สวิทช์เลือก-โหมดทำงาน (4) ไปที่สัญลักษณ์ "การคุด") เพื่อเอาฝุ่นที่สะสมออกจากท่อคุด (16)
- หมุนท่อคุด (16) ไปในทิศทางการหมุน ใ้ จนสุด และดึงท่อคุดออกจากส่วนเชื่อมต่อท่อ (2)
- เลียบท่อเป่าออก (32) เข้าในส่วนเชื่อมต่อท่อ (12) และหมุนท่อคุดไปในทิศทางการหมุน ใ้ จนสุด

การใส่/การถอดถุงพลาสติกหรือถุงเก็บผง (การคุดแห้ง) (ดูภาพประกอบ C1-C4)

สำหรับการคุดค้อนของท่านสามารถใส่ถุงพลาสติก (18) หรือถุงเก็บผง (อุปกรณ์ประกอบ) เข้าในถังบรรจุ (1) ในลักษณะนี้จะทำให้กำจัดสิ่งสกปรกหายได้ง่ายขึ้น

การใส่ถุงพลาสติก

- เปิดขอยึด (8) และถอดส่วนบนของเครื่องคุดค้อน (7) ออก
- วางถุงพลาสติก (18) ลงในถังบรรจุ (1) โดยจับช่องเปิดรับฝุ่นหันไปด้านบน ยึดถุงพลาสติกไว้โดยขอยึดคุดค้อน (27) ด้วยคลิป (28)
- ตรวจสอบให้แน่ใจว่าถุงพลาสติก (18) ได้วางทาบกับผนังด้านในถังบรรจุ (1) ทั้งหมด
- พับส่วนที่เหลือของถุงพลาสติก (18) ไว้เหนือขอบถังบรรจุ (1)
- สวมส่วนบนของเครื่องคุดค้อน (7) ลงและปิดขอยึด (8)

การถอดและการปิดถุงพลาสติก

- เปิดขอยึด (8) และถอดส่วนบนของเครื่องคุดค้อน (7) ออก
- ดึงขอบของถุงพลาสติก (18) ที่เต็มแล้วไปทางด้านหลังออกจากคลิป (28)
- นำถุงพลาสติก (18) ออกจากถังบรรจุ (1) อย่างระมัดระวังโดยอย่าทำให้ถุงเสียหาย
- ระวังอย่าให้ถุงพลาสติกขูดกับช่องเปิดคุดค้อน (27) หรือวัตถุมีคมอื่นๆ

การเปลี่ยน/การใส่ถุงเก็บผง (อุปกรณ์ประกอบ)

- เปิดขอยึด (8) และถอดส่วนบนของเครื่องคุดค้อน (7) ออก
- ดึงถุงเก็บผง (18) ที่เต็มแล้วออกจากขอบเชื่อมต่อไปทางข้างหลัง ปิดช่องถุงเก็บผงโดยพับฝาปิดลงมา นำถุงเก็บผงที่ปิดแล้วออกจากถังบรรจุ (1)
- สวมถุงเก็บผงใบใหม่เข้าบนขอบเชื่อมต่อของเครื่องคุดค้อน ตรวจสอบให้แน่ใจว่าถุงเก็บผงได้วางทาบกับผนังด้านในถังบรรจุ (1) ตามความยาวทั้งหมด
- สวมส่วนบนของเครื่องคุดค้อน (7) ลงและปิดขอยึด (8)

การใส่ขอมยาง (การคุดเปียก) (ดูภาพประกอบ D)

- แฉงและแปรง (23) ออกจากหัวคุดพื้น (24) อย่างระมัดระวังโดยใช้เครื่องมือที่เหมาะสม
- ใส่ขอมยาง (22) เข้าในหัวคุดพื้น (24)

หมายเหตุ: ต้องหันด้านโครงสร้างของขอมยางออกด้านนอก

การใส่ตัวกรองคุดเปียก (การคุดเปียก) (ดูภาพประกอบ E1-E2)

เมื่อคุดค้อนของเหลวผสมของแข็ง ให้ใช้ตัวกรองคุดเปียก (20) ที่แยกของเหลวออกจากของแข็ง ซึ่งจะทำให้กำจัดได้ง่ายขึ้น

- เปิดขอยึด (8) และถอดส่วนบนของเครื่องคุดค้อน (7) ออก
- หมุนที่ยึดตัวกรอง (29) ไปในทิศทางการหมุน ใ้ จนสุด และถอดที่ยึดตัวกรองรวมทั้งตัวกรองหลัก (19) ออกจากส่วนบนของเครื่องคุดค้อน (7)
- สวมตัวกรองคุดเปียก (20) เข้าบนตะกร้าตัวกรอง (30)
- สวมส่วนบนของเครื่องคุดค้อน (7) ลงและปิดขอยึด (8)

การปฏิบัติงาน

- ▶ ถอดปลั๊กไฟออกจากเต้าเสียบก่อนบำรุงรักษาหรือทำความสะอาดเครื่องคุดค้อน ทำการปรับแต่งใดๆ ที่

เครื่อง เปลี่ยนอุปกรณ์ประกอบ หรือเก็บเครื่องดูดฝุ่น
เข้าที่ มาตรการเพื่อความปลอดภัยนี้จะป้องกันไม่ให้เครื่อง
ดูดฝุ่นติดขึ้นโดยไม่ตั้งใจ

เมื่อใช้งานเครื่องดูดฝุ่น ตรวจสอบให้แน่ใจว่าลูกกลิ้งล้อคน
เครื่องดูดฝุ่นบดกันอยู่ เพื่อป้องกันเครื่องดูดฝุ่นไม่ให้หมุนโดย
ไม่ได้ตั้งใจ ทดสอบการทำงานของลูกกลิ้งกับพื้นผิวตามลำดับ
ก่อนใช้งาน

การเริ่มต้นปฏิบัติงาน

- ▶ **ให้สังเกตแรงดันไฟฟ้า!** แรตตันไฟฟ้าจากแหล่งจ่ายไฟฟ้า
ต้องมีค่าตรงกับค่าแรงดันไฟฟ้าที่ระบุไว้บนแผ่นป้ายพิกัด
ของเครื่องดูดฝุ่น
- ▶ **อ่านกฎระเบียบ/กฎหมายเกี่ยวกับการจัดการกับฝุ่นที่เป็น
อันตรายต่อสุขภาพที่บังคับใช้ในประเทศของท่านอย่าง
ละเอียด**



โดยหลักการแล้ว ต้องไม่ใช่เครื่องดูดฝุ่นในบริเวณที่อาจเกิด
การระเบิดได้

เพื่อให้เครื่องดูดฝุ่นทำงานได้ประสิทธิภาพสูงสุด ต้องคลายท่อ
ดูด (16) ทั้งหมดออกจากส่วนบนของเครื่องดูดฝุ่น (7) เสมอ



การดูดแห้ง

หมายเหตุ: ตรวจสอบให้แน่ใจว่าได้ใส่ตัวกรองหลัก (19)
เข้าในเครื่องดูดฝุ่นระหว่างการดูดฝุ่นแห้ง

การดูดฝุ่นที่สะสม (GAS 15)

- **เปิดสวิตช์** เครื่องดูดฝุ่นโดยสับสวิตช์เปิด-ปิด
(4) ไปที่สัญลักษณ์ "On" 
- **ปิดสวิตช์** เครื่องดูดฝุ่นโดยสับสวิตช์เปิด-ปิด
(4) ไปที่สัญลักษณ์ "Off" 

การดูดฝุ่นที่สะสม (GAS 15 PS)

- **เปิดสวิตช์** เครื่องดูดฝุ่นโดยสับสวิตช์เลือก-
โหมดทำงาน (4) ไปที่สัญลักษณ์ "การดูด" 
- **ปิดสวิตช์** เครื่องดูดฝุ่นโดยสับสวิตช์เลือก-
โหมดทำงาน (4) ไปที่สัญลักษณ์ "ปิดสวิตช์" 



การดูดฝุ่นที่เกิดจากการทำงานของเครื่องมือไฟฟ้า (GAS 15 PS) (ดูภาพประกอบ F)

- ▶ **เมื่อลมที่ปล่อยออกมาหมุนเวียนอยู่ในห้อง ในห้องจึง
ต้องมีอัตราการระบายอากาศ (L) ที่เพียงพอ ปฏิบัติ
ตามกฎระเบียบที่เกี่ยวข้องของประเทศ**

ในเครื่องดูดฝุ่นมีเต้าเสียบที่มีสายต่อลงดิน ติดตั้งอยู่ ท่าน
สามารถเชื่อมต่อเครื่องมือไฟฟ้าจากภายนอกที่จุดนี้ ให้สังเกต
ภาวะต่อเชื่อมสูงสุดที่อนุญาตของเครื่องมือไฟฟ้าที่เชื่อมต่อ
- ติดตั้งข้อต่อดูด (14)
- เสียบข้อต่อดูด (14) เข้าในท่อเชื่อมต่อของเครื่องมือ
ไฟฟ้า

หมายเหตุ: เมื่อทำงานร่วมกับเครื่องมือไฟฟ้าที่มีการป้อน
อากาศเข้าในท่อดูดน้อย (เช่น เลื่อยฉล เครื่องขัด ฯลฯ) ต้อง
เปิดช่องจ่ายอากาศ (31) ที่ข้อต่อดูด (14) ในลักษณะนี้
ระบบทำความสะอาดตัวกรองกึ่งอัตโนมัติจะสามารถทำงาน
ได้โดยไม่มีปัญหา

หมุนวงแหวนบนช่องจ่ายอากาศ (31) ไปจนได้ช่องเปิดกว้าง
ที่สุด

- เมื่อต้องการ**เปิดใช้งาน Start/Stop**  **อัตโนมัติ**ของเครื่องดูดฝุ่น ให้สับสวิตช์
เลือก-โหมดทำงาน (4) ไปที่สัญลักษณ์
"Start/Stop อัตโนมัติ"
- เพื่อให้เครื่องดูดฝุ่น**เริ่มต้นทำงาน** ให้เปิดสวิตช์เครื่องมือ
ไฟฟ้าที่เชื่อมต่อกับเต้าเสียบ (3) เครื่องดูดฝุ่นจะสตาร์ท
โดยอัตโนมัติ
- ปิดสวิตช์เครื่องมือไฟฟ้าเพื่อการ**ดูดฝุ่น**จะได้**สิ้นสุดลง**
ฟังก์ชันการหน่วงเวลาของ Start/Stop อัตโนมัติ จะวิ่ง
ต่อไปอีกประมาณ 6 วินาที ทั้งนี้เพื่อดูดฝุ่นที่ตกค้างอยู่
ออกไปจากท่อดูด
- **ปิดสวิตช์**เครื่องดูดฝุ่นโดยสับสวิตช์เลือก-
โหมดทำงาน (4) ไปที่สัญลักษณ์ "ปิดสวิ
ทช์" 

การดูดเปียก

- ▶ **อย่าใช้เครื่องดูดฝุ่นเพื่อ
ดูดของเหลวที่ไวไฟหรือระเบิดได้** ตัวอย่าง เช่น เบนซิน
น้ำมัน แอลกอฮอล์ ตัวทำละลาย อายาดูดฝุ่นที่ร้อน ลุก
ไหม หรือระเบิดได้ **อย่าใช้เครื่องดูดฝุ่นทำงานใน
บริเวณที่อาจเกิดระเบิดได้** ฝุ่น ไอระเหย หรือของเหลว
อาจลุกเป็นไฟหรือระเบิดได้
- ▶ **ห้ามใช้เครื่องดูดฝุ่นเป็นเครื่องบ่มน้ำดีคขาด** เครื่องดูด
ฝุ่นนี้ใช้สำหรับดูดลมผสมน้ำ

หมายเหตุ: ตรวจสอบให้แน่ใจว่าได้ถอดตัวกรองหลัก (19)
ออกจากเครื่องดูดฝุ่นระหว่างการดูดเปียก

ขั้นตอนก่อนการดูดเปียก

- เปิดขอยึด (8) และถอดส่วนบนของเครื่องดูดฝุ่น (7) ออก
- หมุนที่ยึดตัวกรอง (29) ไปในทิศทางการหมุน  จนสุด
และถอดที่ยึดตัวกรองรวมทั้งตัวกรองหลัก (19) ออกจาก
ส่วนบนของเครื่องดูดฝุ่น (7)
- หากจำเป็น ให้ถอดถุงพลาสติก (18) หรือถุงเก็บผงออก
- สวมตัวกรองดูดเปียก (20) เข้าบนตะกร้าตัวกรอง (30)
- สวมส่วนบนของเครื่องดูดฝุ่น (7) ลงและปิดขอยึด (8)
- ใส่ขอยาง (22) เข้าในหัวดูดพื้น (24)

การดูดของเหลว

- **เปิดสวิตช์**เครื่องดูดฝุ่น (GAS 15; สับสวิตช์เปิด-ปิด (4)
ไปที่ "On"; GAS 15 PS: สวิตช์เลือก-โหมดทำงาน (4)
ไปที่สัญลักษณ์ "การดูด")

เครื่องดูดฝุ่นมีลูกกลอยติดตั้งอยู่ เมื่อเต็มถึงระดับสูงสุด เครื่อง
ดูดฝุ่นจะหยุดทำงาน

- สับสวิทช์เปิด-ปิด (4) ไปที่ "Off" (GAS 15) หรือสับสวิทช์เลือก-โหมดทำงาน (4) ไปที่สัญลักษณ์ "การปิดสวิทช์" (GAS 15 PS)

- ถ่ายล้างบรรจุ (1)

เพื่อป้องกันไม่ให้เชื้อราก่อตัวหลังการดูดเปียก:

- นำส่วนบนของเครื่องดูดฝุ่น (7) ออกและปล่อยให้แห้งสนิท
- นำตัวกรองดูดเปียก (20) ออกและปล่อยให้แห้งสนิทเช่นกัน

ระบบทำความสะอาดตัวกรองกึ่งอัตโนมัติ (ดูภาพประกอบ G)

ท่านต้องกระตุ้นระบบทำความสะอาดตัวกรองให้ทำงานเมื่อไม่มีพลังดูดเพียงพอเป็นอย่างช้าที่สุด

ความถี่ในการใช้ระบบทำความสะอาดตัวกรองขึ้นอยู่กับประเภทพื้นและปริมาณฝุ่น หากใช้ระบบทำความสะอาดตัวกรองเป็นประจำ จะเพิ่มอายุการใช้งานของตัวกรอง

ในระบบทำความสะอาดตัวกรองกึ่งอัตโนมัติ (SFC) ฝุ่นที่สะสมที่ซี่รีบของตัวกรองจะถูกล้างออกไปด้วยการย้อนกลับของกระแสอากาศ

ตัวกรองแบบจับที่มีสิ่งสกปรกติดอยู่บนพื้นผิวสามารถทำงานได้เต็มประสิทธิภาพการใช้มือเคาะตัวกรองแบบจับหรือการเป่าเพื่อทำความสะอาดจึงไม่จำเป็น และอาจทำให้ตัวกรองเสียหายด้วยซ้ำ

การเปิดใช้งานระบบทำความสะอาดตัวกรอง SFC

- ปิดช่องเปิดท่อดูดหรือหัวดูดด้วยฝ่ามือ
- กดสวิทช์ SFC (6) 3 ครั้ง

การบำรุงรักษาและการบริการ

การบำรุงรักษาและการทำความสะอาด

- ▶ ถอดปลั๊กไฟออกจากเต้าเสียบก่อนบำรุงรักษาหรือทำความสะอาดเครื่องดูดฝุ่น ทำการปรับแต่งใดๆ ที่เครื่อง เปลี่ยนอุปกรณ์ประกอบ หรือเก็บเครื่องดูดฝุ่นเข้าที่ มาตรการเพื่อความปลอดภัยนี้จะป้องกันไม่ให้เครื่องดูดฝุ่นติดชิ้นโดยไม่ได้ตั้งใจ
- ▶ รักษาเครื่องดูดฝุ่นและช่องระบายอากาศให้สะอาดเพื่อจะได้ทำงานได้อย่างปลอดภัยและมีประสิทธิภาพ
- ▶ สวมหน้ากากป้องกันฝุ่นเมื่อบำรุงรักษาและทำความสะอาดเครื่องดูดฝุ่น



หากจำเป็นต้องเปลี่ยนสายไฟฟ้า ต้องส่งเครื่องให้ Bosch หรือศูนย์บริการหลังการขายที่ได้รับมอบหมายสำหรับเครื่องมือไฟฟ้า Bosch เปลี่ยนให้ ทั้งนี้เพื่อหลีกเลี่ยงอันตราย

การทำความสะอาดเครื่องกรอง

การถ่ายล้างบรรจุฝุ่นและการทำความสะอาดตัวกรองเป็นประจำจะทำให้สามารถดูดฝุ่นได้อย่างมีประสิทธิภาพที่สุดหลังจากนั้น หากไม่สามารถดูดฝุ่นได้อย่างมีประสิทธิภาพ ต้องส่งเครื่องดูดฝุ่นไปยังศูนย์บริการหลังการขาย

การถอด/การเปลี่ยนตัวกรอง (ดูภาพประกอบ H1-H2)

เปลี่ยนตัวกรองแบบจับที่ชำรุดในทันที

- หมุนที่ยึดตัวกรอง (29) ไปในทิศทางการหมุน  จนสุด และถอดที่ยึดตัวกรองรวมทั้งตัวกรองหลัก (19) ออกจากส่วนบนของเครื่องดูดฝุ่น (7)
- ดึงตัวกรองหลัก (19) ที่ชำรุด/สกปรกออกจากที่ยึดตัวกรอง (29)
- แปรงซี่รีบของตัวกรองหลัก (19) ด้วยแปรงขนอ่อน หรือ
- เปลี่ยนตัวกรองหลักที่ชำรุด (19)
- ใส่ที่ยึดตัวกรอง (29) บนตัวกรองหลักใหม่/ที่สะอาด (19)
- สวมที่ยึดตัวกรอง (29) พร้อมตัวกรองหลัก (19) เข้าบนตะกร้ากรอง (30) และหมุนที่ยึดตัวกรองไปในทิศทางการหมุน (29) จนสุด 
- สวมส่วนบนของเครื่องดูดฝุ่น (7) ลงและปิดชอซีต (8)
- เปิดชอซีต (8) และถอดส่วนบนของเครื่องดูดฝุ่น (7) ออก

การทำความสะอาดถังบรรจุ

- เช็ดถังบรรจุ (1) ให้สะอาดเป็นครั้งคราวด้วยสารทำความสะอาดที่ไม่ทำให้เกิดรอยขีดข่วนที่มีจำหน่ายทั่วไป และปล่อยให้แห้ง

การจัดเก็บและการขนย้าย (ดูภาพประกอบ I)

- ม้วนสายไฟฟ้าไว้รอบตามถือ (5)
- เสียบท่อดูดแข็ง (25) ไว้ในที่ยึด (11)
- พันท่อดูด (16) ไว้รอบส่วนบนของเครื่องดูดฝุ่นและแขวนสายคล้อง (15) ไว้ในที่ยึด (10)
- ถือหรือหัวเครื่องดูดฝุ่นโดยจับตรงตามถือ (5)
- เก็บเครื่องดูดฝุ่นในซองที่แห้งและปิดแน่นเพื่อป้องกันการนำออกมาใช้โดยไม่ได้รับอนุญาต
- ล็อคล้อเลื่อน (9) โดยเหยียบเบรกล้อเลื่อน (13) ลง

การแก้ไขความผิดปกติ

- ▶ หากเกิดความผิดปกติขึ้น (ต. ย. เช่น ตัวกรองเสียหาย) ต้องปิดสวิทช์เครื่องดูดฝุ่นทันที ต้องแก้ไขความผิดปกติ ก่อนเริ่มทำงานต่อไป

ปัญหา	มาตรการแก้ไข
เทอร์โบสตาร์ทไม่เริ่มทำงาน	- ตรวจสอบสายไฟฟ้า ปลั๊กไฟ ฟิวส์ และเต้าเสียบ GAS 15 PS: สวิทช์เลือก-โหมดทำงาน (4) อยู่ที่ "Start/Stop อัตโนมัติ"

ปัญหา	มาตรการแก้ไข
เทอร์โมสตัทไม่เริ่มทำงานอีกครั้งหลังจากถ่ายถังบรรจุแล้ว	- ลับสวิตช์เลือก-โหมดทำงาน (4) ไปที่สัญลักษณ์ "การดูด" หรือเปิดสวิตช์เครื่องมือไฟฟ้าที่เชื่อมต่อกับเตาเสียบ (3)
หลังดูดลดลง	- ถ่ายถังบรรจุ (1) - เอาสิ่งอุดตันออกจากหัวดูด ทอดแข็ง (25) ทอดดูด (16) หรือตัวกรอง (19) - เปลี่ยนถุงพลาสติก (18) หรือถุงเก็บผง - ล็อคที่ยึดตัวกรอง (29) อย่างถูกต้อง - สวมส่วนบนของเครื่องดูดฝุ่น (7) เขายังถูกต้องและปิดขอยึด (8) - เปลี่ยนตัวกรองหลัก (19)
ฝุ่นลุดออกมาขณะดูด	- ตรวจสอบการติดตั้งตัวกรองหลัก (19) ว่าถูกต้องหรือไม่ - เปลี่ยนตัวกรองหลัก (19)
ระบบปิดสวิตช์อัตโนมัติ (การดูดเปียก) ไม่ตอบสนอง	ระบบปิดสวิตช์อัตโนมัติไม่ทำงานเมื่อดูดของเหลวที่ไม่นำไฟฟ้าหรือโพง - ตรวจสอบระดับเต็มตลอดเวลา
ระบบทำความสะอาดตัวกรองไม่ทำงาน	- กดสวิตช์ SFC (6)

การบริการหลังการขายและการให้คำปรึกษาการใช้งาน

ศูนย์บริการหลังการขายของเรายินดีตอบคำถามของท่านที่เกี่ยวกับการบำรุงรักษาและการซ่อมแซมผลิตภัณฑ์รวมทั้งเรื่องอะไหล่ ภาพเขียนแบบการประกอบและข้อมูลเกี่ยวกับอะไหล่ กรุณาดูใน: www.bosch-pt.com

ทีมงานที่ปรึกษาของ บอช ยินดีให้ข้อมูลเกี่ยวกับผลิตภัณฑ์ของเราและอุปกรณ์ประกอบต่างๆ

เมื่อต้องการสอบถามและสั่งซื้ออะไหล่ กรุณาแจ้งหมายเลขสินค้า 10 หลักบนแผ่นป้ายรุ่นของผลิตภัณฑ์ทุกครั้ง

ไทย

ไทย บริษัท โรเบิร์ต บอช จำกัด

เอฟวายไอ เซ็นเตอร์ อาคาร 1 ชั้น 5

เลขที่ 2525 ถนนพระราม 4

แขวงคลองเตย เขตคลองเตย กรุงเทพฯ 10110

โทร: +66 2012 8888

แฟกซ์: +66 2064 5800

www.bosch.co.th

ศูนย์บริการซ่อมและฝึกอบรม บอช

อาคาร ลาซาลทาวเวอร์ ชั้น G ห้องเลขที่ 2

บ้านเลขที่ 10/11 หมู่ 16

ถนนศรีนครินทร์ ตำบลบางแก้ว อำเภอบางพลี

จังหวัดสมุทรปราการ 10540

ประเทศไทย

โทรศัพท์ 02 7587555

โทรสาร 02 7587525

สามารถดูที่อยู่ศูนย์บริการอื่นๆ ได้ที่:

www.bosch-pt.com/serviceaddresses

การกำจัดขยะ

เครื่องดูดฝุ่น อุปกรณ์ประกอบ และที่บห่อ ต้องนำไปแยกประเภทวัสดุเพื่อนำกลับมาใช้ใหม่โดยไม่ทำลายสภาพแวดล้อม



อย่าทิ้งเครื่องดูดฝุ่นลงในขยะบ้าน!

Bahasa Indonesia

Petunjuk Keselamatan

Petunjuk Keselamatan untuk Alat Pengisap



Bacalah semua petunjuk keselamatan dan petunjuk penggunaan. Kesalahan dalam menjalankan petunjuk keselamatan dan petunjuk penggunaan dapat mengakibatkan kontak listrik, kebakaran dan/atau luka-luka yang berat. Simpan semua peringatan dan petunjuk kerja untuk keperluan di waktu yang akan datang.

► Alat pengisap ini tidak dirancang untuk digunakan oleh anak-anak

dan orang yang memiliki keterbatasan fisik, mental atau sensorik, atau kurangnya pengalaman dan pengetahuan.

Jika tidak, hal tersebut dapat menimbulkan risiko kesalahan pengoperasian dan menyebabkan cedera.

- ▶ **Awasi anak Anda.** Dengan demikian, Anda dapat memastikan anak-anak tidak bermain dengan alat pengisap.

⚠ PERINGATAN Jangan digunakan untuk mengisap bahan-bahan yang membahayakan kesehatan seperti serbuk debu dari kayu oak, kayu fagus, batuan, dan asbes. Bahan-bahan tersebut termasuk zat karsinogenik. Carilah informasi tentang peraturan/hukum yang berlaku mengenai penanganan debu berbahaya di negara Anda.

- ▶ **Gunakan alat pengisap hanya jika Anda telah memiliki informasi yang cukup terkait penggunaannya.** Mengikuti instruksi dengan hati-hati dapat mengurangi kesalahan pengoperasian dan cedera.

⚠ PERINGATAN Alat pengisap cocok digunakan untuk membersihkan material yang kering dan juga untuk membersihkan cairan dengan tahapan yang sesuai. Masuknya cairan ke dalam alat dapat meningkatkan risiko sengatan listrik.

- ▶ **Jangan gunakan alat pengisap untuk mengisap cairan yang mudah terbakar dan dapat meledak, misalnya bensin, oli, alkohol, zat pelarut. Jangan mengisap debu panas, debu yang terbakar atau eksplosif. Jangan mengoperasikan alat pengisap di ruangan yang dapat memicu ledakan.** Debu, uap, atau cairan dapat terbakar atau meledak.

⚠ PERINGATAN Gunakan stopkontak hanya untuk tujuan yang telah ditentukan pada panduan pengoperasian.

⚠ PERINGATAN Segera matikan alat pengisap jika terdapat busa atau air yang keluar dan kosongkan wadahnya. Jika tidak, alat pengisap dapat rusak.

- ▶ **PERHATIAN!** Alat pengisap hanya boleh disimpan di dalam ruangan.
- ▶ **PERHATIAN!** Bersihkan pelampung secara rutin dan periksa apakah terdapat kerusakan. Fungsi dapat terganggu jika terdapat kerusakan.
- ▶ **Jika penggunaan alat pengisap di tempat yang basah tidak dapat dihindarkan, gunakanlah pemutus sirkuit**

arus. Penggunaan pemutus sirkuit arus mengurangi risiko terjadinya kontak listrik.

- ▶ **Periksa alat pengisap, kabel, dan plug setiap sebelum digunakan. Jangan menggunakan alat pengisap jika terdapat kerusakan. Jangan membuka alat pengisap sendiri dan serahkan hal tersebut pada petugas resmi dan lakukan perbaikan hanya menggunakan suku cadang asli.** Alat pengisap, kabel, dan steker yang rusak menambah risiko terjadinya kontak listrik.
- ▶ **Kabel jangan sampai tertarik. Jangan menarik kabel saat akan melepas plug dari stopkontak atau menggerakkan alat pengisap.** Kabel yang rusak membuat risiko terjadinya kontak listrik menjadi lebih besar.
- ▶ **Selalu lepas steker dari stopkontak sebelum melakukan perawatan atau pembersihan, melakukan penyetelan, mengganti bagian aksesoris, atau meletakkan alat pengisap.** Tindakan pencegahan ini dilakukan untuk menghindari penyalaan alat pengisap yang tidak diinginkan.
- ▶ **Upayakanlah agar ada pertukaran udara di tempat kerja.**
- ▶ **Serahkan perbaikan alat pengisap hanya pada petugas resmi dengan menggunakan suku cadang asli.** Dengan demikian, keselamatan kerja dengan alat pengisap selalu terjamin.
- ▶ **Periksa kondisi slang pengisap yang sesuai sebelum memulai pengoperasian awal. Selain itu, biarkan slang pengisap terpasang pada alat agar debu tidak keluar.** Jika tidak, bisa jadi Anda menghirup debu.
- ▶ **Jangan menggunakan alat pengisap sebagai tempat duduk.** Alat pengisap dapat rusak jika diduduki.
- ▶ **Gunakan kabel daya dan slang pengisap dengan hati-hati.** Anda dapat membahayakan orang lain dengan benda tersebut.
- ▶ **Jangan membersihkan alat pengisap di bawah air yang mengalir langsung.** Air yang masuk ke bagian atas alat pengisap dapat menimbulkan risiko terjadinya kontak listrik.
- ▶ **Sambungkan alat pengisap ke suplai daya yang di-grounding dengan benar.** Stopkontak dan kabel ekstensi harus memiliki konduktor pelindung yang berfungsi.

Simbol-simbol

Simbol-simbol berikut dapat sangat membantu Anda selama penggunaan alat pengisap. Pelajari dan ingat simbol-simbol berikut beserta maknanya. Penafsiran yang benar dari simbol-simbol ini dapat membantu Anda untuk menggunakan alat pengisap dengan aman dan lebih baik.

Simbol dan artinya



PERINGATAN! Bacalah semua instruksi dan petunjuk keselamatan. Kelalaian yang dikarenakan tidak mengikuti instruksi dan petunjuk keselamatan

Simbol dan artinya

dengan benar dapat menyebabkan sengatan listrik, kebakaran dan/atau cedera serius.



Jangan menggantung alat pengisap pada pengait, misalnya saat pengangkutan. Alat pengisap tidak dapat dikerek. Terdapat risiko cedera dan kerusakan.

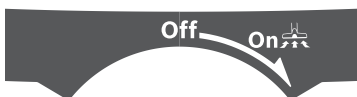

Jangan menggunakan alat pengisap sebagai tempat duduk, tangga atau pijakan. Alat pengisap dapat terbalik dan menjadi rusak. Terdapat risiko cedera.

GAS 15

Off

Off



Isap

Mengisap tumpukan debu

GAS 15 PS**Start/stop otomatis**

Mengisap tumpukan debu dari perkakas listrik yang beroperasi
Alat pengisap akan hidup secara otomatis dan mati dengan jeda waktu

0

Off



Isap

Mengisap tumpukan debu

max.
2100 W
min.
100 W

Informasi input daya yang diperbolehkan dari perkakas listrik yang terhubung (menyesuaikan negara masing-masing)

Spesifikasi produk dan performa

Bacalah semua petunjuk keselamatan dan petunjuk penggunaan. Kesalahan dalam menjalankan petunjuk keselamatan dan petunjuk penggunaan dapat mengakibatkan kontak listrik, kebakaran, dan/atau luka-luka yang berat.

Perhatikan ilustrasi yang terdapat pada sisi sampul panduan pengoperasian.

Tujuan penggunaan

Perangkat ini dirancang untuk mengumpulkan, mengisap, mengangkut, dan memisahkan debu kering yang tidak mudah terbakar, cairan yang tidak mudah terbakar, serta campuran udara dan air. Perangkat ini sesuai untuk pengerjaan yang sangat menuntut pada penggunaan komersial, misalnya untuk pertukangan, industri, hotel, sekolah, pabrik, kantor, dan bengkel serta untuk keperluan rumah tangga.

Gunakan alat pengisap hanya jika Anda benar-benar mengenal dan menguasai semua fungsinya serta dapat mengoperasikannya tanpa keterbatasan atau telah menerima petunjuk-petunjuk rinci tentang penggunaannya.

Ilustrasi komponen

Nomor-nomor dari ilustrasi komponen sesuai dengan ilustrasi alat pengisap pada halaman bergambar.

- (1) Penampung debu
- (2) Dudukan slang (fungsi pengisapan)
- (3) Stopkontak untuk perkakas listrik (GAS 15 PS)
- (4) Switch selektor mode pengoperasian (GAS 15 PS)
- (4) Tombol on/off (GAS 15)
- (5) Gagang angkat
- (6) Tombol SFC
- (7) Bagian atas alat pengisap
- (8) Pengunci untuk bagian atas alat pengisap
- (9) Caster
- (10) Dudukan untuk slang isap
- (11) Dudukan untuk pipa isap
- (12) Soket slang (fungsi pembuangan)
- (13) Rem caster
- (14) Adaptor pengisap (GAS 15 PS)
- (15) Strap penahan slang isap
- (16) Slang isap
- (17) Nozel bengkok
- (18) Kantong plastik/kantong debu ^{a)}
- (19) Filter utama
- (20) Filter basah
- (21) Nozel celah
- (22) Karet tepi
- (23) Sikat

- (24) Nozel lantai
 (25) Pipa isap
 (26) Tombol tekan
 (27) Lubang pengisapan
 (28) Braket untuk memasang kantong plastik
 (29) Penahan filter
 (30) Keranjang filter
 (31) Lubang udara
 (32) Slang pembuangan^{a)}
- a) **Aksesori yang ada pada gambar atau yang dijelaskan tidak termasuk dalam lingkup pengiriman standar. Semua aksesori yang ada dapat Anda lihat dalam program aksesori kami.**

Data teknis

Alat pengisap basah/kering		GAS 15	GAS 15 PS
Nomor model		3 601 JE5 0..	3 601 JE5 1..
Input daya nominal	W	1100	1100
Frekuensi	Hz	50–60	50–60
Volume penampung debu (bruto)	l	15	15
Volume bersih (cairan)	l	8	8
Volume kantong debu	l	8	8
Tekanan negatif maks. ^{A)}			
– Alat pengisap	kPa	22	22
– Turbin	kPa	27	27
Laju alir maks. ^{A)}			
– Alat pengisap	l/s	33	33
– Turbin	l/s	53	53
Mode start/stop otomatis		–	●
Berat sesuai dengan EPTA-Procedure 01:2014	kg	9,6	9,6
Tingkat perlindungan		□/II	⊕/I
Jenis perlindungan		IPX4	IPX4

A) dihitung dengan slang isap berdiameter 35 mm dan panjang 3 m

Data-data berlaku untuk tegangan nominal [U] 230 V. Pada tegangan yang lebih rendah dan pada model khusus mancanegara data-data ini bisa berlainan.

Mode start/stop otomatis ^{A)}			
	Tegangan nominal	Daya maksimal	Daya minimal
JP	100 V	1050 W	100 W
TW	115 V	1050 W	100 W
CN	220 V	1100 W	100 W
Voltase tinggi	220–240 V	2200 W	100 W

A) Informasi input daya yang diperbolehkan dari perkakas listrik yang terhubung (menyesuaikan masing-masing negara)

Pemasangan

- **Selalu lepas steker dari stopkontak sebelum melakukan perawatan atau pembersihan, melakukan penyetelan, mengganti bagian aksesori, atau meletakkan alat pengisap.** Tindakan pencegahan ini dilakukan untuk menghindari penyalaan alat pengisap yang tidak diinginkan.

Memasang aksesori alat pengisap (lihat gambar A)

Slang isap (16) dilengkapi dengan sistem klip yang dapat disambungkan dengan aksesori alat pengisap (adaptor pengisapan (14), nozel bengkok (17)).

Memasang nozel dan pipa

- Pasang nozel bengkok (17) pada slang isap (16) hingga kedua tombol pengunci (26) pada slang isap benar-benar terkunci.
- Kemudian pasang dan kencangkan aksesori alat pengisap yang diinginkan (nozel lantai, nozel celah, pipa isap, dll.) ke nozel bengkok (17).

- Untuk melepaskan, tekan tombol pengunci **(26)** ke arah dalam lalu tarik dan lepaskan komponen.

Memasang adaptor pengisap

GAS 15

- Pasang adaptor pengisap **(14)** pada slang isap **(16)** hingga kedua tombol pengunci **(26)** slang isap terdengar mengunci.
- Untuk melepaskan, tekan tombol pengunci **(26)** ke arah dalam lalu tarik dan lepaskan komponen.

Memasang slang pengisapan

Fungsi pengisapan (lihat gambar B1)

- Pasang slang isap **(16)** ke dalam dudukan slang **(2)** dan putar hingga maksimal ke arah .



Catatan: Saat melakukan pengisapan, gesekan debu di dalam slang isap dan aksesorinya akan menciptakan muatan elektrostatik yang dapat dirasakan oleh pengguna dalam bentuk listrik statis (tergantung pada pengaruh lingkungan dan reaksi fisik).

Bosch merekomendasikan untuk menggunakan slang isap antistatik (aksesori) saat mengisap debu halus dan material kering.

Fungsi pembuangan (lihat gambar B2)

- **Alat pengisap menyediakan fungsi pengembus. Jangan mengembuskan udara pembuangan ke ruang bebas. Gunakan fungsi pengembus hanya dengan slang yang bersih.** Berbagai jenis debu dapat berbahaya bagi kesehatan.

Catatan: Hanya gunakan slang pembuangan untuk fungsi pembuangan **(32)** (aksesori). Slang isap yang disediakan tidak boleh digunakan untuk meniup.

- Hidupkan alat pengisap selama minimal 5 detik (**GAS 15:** Tombol on/off **(4)** pada posisi "On"; **GAS 15 PS:** Switch selektor mode pengoperasian **(4)** berada pada simbol "Isap") untuk membersihkan slang isap **(16)** dari endapan debu.
- Putar slang isap **(16)** ke arah putaran  hingga maksimal lalu tarik slang dari dudukan slang **(2)**.
- Pasang slang pembuangan **(32)** ke dalam dudukan slang **(12)** lalu putar ke arah putaran  hingga maksimal.

Memasang/melepas kantong plastik atau kantong debu (pengisapan kering) (lihat gambar C1–C4)

Untuk pengisapan kering, kantong plastik **(18)** atau kantong debu (aksesori) dapat dipasang ke penampung debu **(1)**. Dengan demikian, proses pembuangan kotoran yang kasar dapat menjadi lebih mudah.

Memasang kantong plastik

- Buka pengunci **(8)** dan lepaskan bagian atas alat pengisap **(7)**.
- Pasang kantong plastik **(18)** ke penampung debu **(1)** dengan lubang pengisian menghadap ke atas.

Kencangkan kantong plastik di bawah lubang pengisapan **(27)** dengan bantuan braket **(28)**.

- Pastikan kantong plastik **(18)** telah benar-benar terpasang di sisi dalam penampung debu **(1)**.
- Tepuk sisa kantong plastik **(18)** pada tepi penampung debu **(1)**.
- Pasang bagian atas alat pengisap **(7)** lalu tutup penutup **(8)**.

Melepas dan menyegel kantong plastik

- Buka pengunci **(8)** dan lepaskan bagian atas alat pengisap **(7)**.
- Tarik tepi kantong plastik yang telah penuh **(18)** ke arah belakang dari braket **(28)**.
- Ambil kantong plastik **(18)** dengan hati-hati tanpa merusak plastik dari penampung debu **(1)**.
- Pastikan kantong plastik tidak menyentuh lubang pengisapan **(27)** atau benda tajam lainnya.

Mengganti/memasang kantong debu (aksesori)

- Buka pengunci **(8)** dan lepaskan bagian atas alat pengisap **(7)**.
- Lepaskan kantong debu yang telah penuh **(18)** dari flensa penghubung ke arah belakang. Tutup lubang kantong debu dengan cara melipat penutupnya. Lepas kantong debu yang telah ditutup dari penampung debu **(1)**.
- Letakkan kantong debu yang baru pada flensa penghubung alat pengisap debu. Pastikan kantong debu berukuran sesuai dengan dinding bagian dalam penampung debu **(1)**.
- Pasang bagian atas alat pengisap **(7)** lalu kunci pengunci **(8)**.

Memasang tepi karet (pengisapan basah) (lihat gambar D)

- Angkat sikat **(23)** menggunakan alat yang sesuai dari nozel lantai **(24)**.
- Pasang tepi karet **(22)** ke nozel lantai **(24)**.

Catatan: Sisi yang berstruktur pada tepi karet harus menghadap keluar.

Memasang filter basah (pengisapan basah) (lihat gambar E1–E2)

Untuk mempermudah pembuangan saat melakukan pengisapan pada campuran air dan zat padat, alat pengisap memiliki filter basah **(20)** untuk memisahkan cairan dari zat padat.

- Buka pengunci **(8)** dan lepaskan bagian atas alat pengisap **(7)**.
- Putar penahan filter **(29)** sesuai arah panah  hingga maksimal lalu lepaskan penahan filter bersamaan dengan filter utama **(19)** dari bagian atas alat pengisap **(7)**.
- Letakkan filter basah **(20)** ke keranjang filter **(30)**.
- Pasang bagian atas alat pengisap **(7)** lalu kunci pengunci **(8)**.

Penggunaan

- ▶ **Selalu lepas steker dari stopkontak sebelum melakukan perawatan atau pembersihan, melakukan penyetelan, mengganti bagian aksesori, atau meletakkan alat pengisap.** Tindakan pencegahan ini dilakukan untuk menghindari penyalaan alat pengisap yang tidak diinginkan.

Saat mengoperasikan alat pengisap, pastikan rol pengunci yang terdapat pada alat pengisap terkunci untuk melindungi alat pengisap bergerak secara tidak disengaja. Lakukan pengujian fungsi rol dengan tiap permukaan sebelum digunakan.

Cara penggunaan

- ▶ **Perhatikan tegangan listrik!** Tegangan jaringan listrik harus sesuai dengan tegangan listrik yang tercantum pada label tipe alat pengisap.
- ▶ **Carilah informasi tentang peraturan/hukum yang berlaku mengenai penanganan debu berbahaya di negara Anda.**



Alat pengisap tidak boleh digunakan di ruangan yang rentan terjadi ledakan.

Untuk memastikan kinerja alat pengisap yang optimal, slang isap (16) harus selalu dipasang dengan benar pada bagian atas alat pengisap (7).



Pengisapan kering

Catatan: Saat melakukan pengisapan kering, pastikan filter utama (19) dipasang ke alat pengisap.

Mengisap kumpulan debu (GAS 15)

- Untuk **menghidupkan** alat pengisap, atur tombol on/off (4) pada simbol "On". 
- Untuk **mematikan** alat pengisap, atur tombol on/off (4) pada simbol "Off". 

Mengisap tumpukan debu (GAS 15 PS)

- Untuk **menghidupkan** alat pengisap, atur switch selektor mode pengoperasian (4) pada simbol "Isap". 
- Untuk **mematikan** alat pengisap, atur switch selektor mode pengoperasian (4) pada simbol "Off". 



Mengisap debu dari perkakas listrik yang beroperasi (GAS 15 PS) (lihat gambar F)

- ▶ **Harus ada pertukaran udara (L) yang cukup saat udara buang kembali ke ruangan. Perhatikan peraturan nasional yang relevan.**

Stopkontak pengaman terintegrasi di dalam alat pengisap. Di sana, perkakas listrik eksternal dapat dihubungkan. Perhatikan input daya maksimal yang diizinkan dari perkakas listrik yang dihubungkan.

- Pasang adaptor pengisap (14).
- Masukkan adaptor pengisap (14) ke dalam soket isap perkakas listrik.

Catatan: Saat bekerja menggunakan perkakas listrik dengan suplai udara yang sedikit pada slang isap (misalnya gergaji, gerinda, dll), lubang udara (31) pada adaptor pengisap (14) harus dibuka. Hanya dengan demikian, pembersih filter semiotomatis dapat bekerja dengan baik. Untuk itu, putar cincin pada lubang udara (31) hingga lubang udara terbuka sepenuhnya.

- Untuk **mengaktifkan mode start/stop otomatis** pada alat pengisap, atur switch selektor mode pengoperasian (4) pada simbol "Start/stop otomatis". 
- Untuk **mulai mengoperasikan** alat pengisap, hidupkan perkakas listrik yang terhubung ke stopkontak (3). Alat pengisap hidup secara otomatis.
- Matikan perkakas listrik untuk **mengakhiri proses pengisapan**. Fungsi penundaan shutdown pada mode start/stop otomatis berlangsung hingga 6 detik untuk mengisap sisa debu dari slang isap.
- Untuk **mematikan** alat pengisap, atur switch selektor mode pengoperasian (4) ke simbol "Off". 

Pengisapan basah

- ▶ **Jangan gunakan alat pengisap untuk mengisap cairan yang mudah terbakar dan dapat meledak, misalnya bensin, oli, alkohol, zat pelarut. Jangan mengisap debu panas, debu yang terbakar atau eksplosif. Jangan mengoperasikan alat pengisap di ruangan yang dapat memicu ledakan.** Debu, uap, atau cairan dapat terbakar atau meledak.
- ▶ **Alat pengisap tidak boleh digunakan sebagai pompa air.** Alat pengisap dirancang untuk mengisap udara dan campuran air.

Catatan: Pastikan saat melakukan pengisapan basah, filter utama (19) telah dilepas dari alat pengisap.

Langkah kerja sebelum melakukan pengisapan basah

- Buka pengunci (8) dan lepaskan bagian atas alat pengisap (7).
- Putar penahan filter (29) sesuai arah panah  hingga maksimal lalu lepaskan penahan filter bersamaan dengan filter utama (19) dari bagian atas alat pengisap (7).
- Jika perlu, lepaskan kantong plastik (18) atau kantong debu.
- Letakkan filter basah (20) ke keranjang filter (30).
- Pasang bagian atas alat pengisap (7) lalu tutup penutup (8).
- Pasang tepi karet (22) ke nozel lantai (24).

Mengisap cairan

- Menghidupkan alat pengisap (**GAS 15:** Tombol on/off (4) ke posisi "On"; **GAS 15 PS:** Switch selektor mode pengoperasian (4) ke simbol "Isap").

Alat pengisap dilengkapi dengan sebuah pengapung. Pengisapan akan dihentikan jika telah mencapai level pengisian maksimal.

- Atur tombol on/off **(4)** ke posisi "Off" (**GAS 15**) atau switch selektor mode pengoperasian **(4)** ke simbol "Off" (**GAS 15 PS**).
- Kosongkan penampung debu **(1)**.

Untuk mencegah pembentukan jamur setelah pengisapan basah:

- Lepaskan bagian atas alat pengisap **(7)** dan biarkan benar-benar mengering.
- Lepaskan filter basah **(20)** dan biarkan benar-benar mengering.

Pembersihan filter semi otomatis (lihat gambar G)

Filter harus dioperasikan paling lambat ketika daya isap tidak lagi memadai.

Frekuensi pembersihan filter bergantung pada jenis dan kuantitas debu. Pada penggunaan biasa, performa pengisapan yang maksimal akan bertahan lebih lama. Pada pembersihan filter semi otomatis (SFC), aliran udara dibalik untuk membersihkan bagian-bagian filter dari kumpulan debu.

Filter berlipat yang tidak terlalu kotor masih dapat berfungsi dengan baik. Jangan memukul-mukulkan atau menipu filter flat-fold saat membersihkan secara manual karena dapat merusak filter.

Melepaskan pembersihan filter SFC

- Tutup nozel atau lubang slang isap dengan telapak tangan.
- Tekan tombol SFC **(6)** 3 kali.

Perawatan dan servis

Perawatan dan pembersihan

- ▶ **Selalu lepas steker dari stopkontak sebelum melakukan perawatan atau pembersihan, melakukan penyetelan, mengganti bagian aksesori, atau meletakkan alat pengisap.** Tindakan pencegahan ini dilakukan untuk menghindari penyalaan alat pengisap yang tidak diinginkan.
- ▶ **Jaga kebersihan alat pengisap dan lubang ventilasi agar dapat digunakan dengan baik dan aman.**
- ▶ **Pakailah masker debu saat melakukan perawatan dan pembersihan alat pengisap.**



Jika kabel listrik harus diganti, pekerjaan ini harus dilakukan oleh **Bosch** atau Service Center untuk perkakas listrik **Bosch** resmi agar keselamatan kerja selalu terjamin.

Membersihkan filter

Mengosongkan penampung debu dan membersihkan filter secara rutin akan menjamin daya pengisapan yang optimal. Jika daya pengisapan setelah itu tetap tidak memadai, hubungi layanan pelanggan Bosch.

Melepaskan/mengganti filter (lihat gambar H1-H2)

Segera ganti filter berlipat yang rusak.

- Putar penahan filter **(29)** sesuai arah panah  hingga maksimal lalu lepaskan penahan filter bersamaan dengan filter utama **(19)** dari bagian atas alat pengisap **(7)**.
- Lepaskan filter utama yang kotor/rusak **(19)** dari penahan filter **(29)**.
- Sikat bagian-bagian filter utama **(19)** dengan sikat yang lembut. *atau*
Ganti filter utama **(19)** yang rusak.
- Pasang penahan filter **(29)** pada filter utama **(19)** yang dibersihkan/baru.
- Letakkan penahan filter **(29)** bersama dengan filter utama **(19)** pada keranjang filter **(30)** lalu putar penahan filter **(29)** hingga maksimal ke arah putaran .
- Pasang bagian atas alat pengisap **(7)** lalu tutup penutup **(8)**.
- Buka pengunci **(8)** dan lepaskan bagian atas alat pengisap **(7)**.

Membersihkan penampung debu

- Seka penampung debu **(1)** sesekali dengan cairan pembersih nonabrasif yang dijual bebas lalu biarkan mengering.

Penyimpanan dan pengangkutan (lihat gambar I)

- Gulung kabel listrik di sekeliling gagang angkat **(5)**.
- Pasang pipa isap **(25)** ke dalam penahan **(11)**.
- Letakkan slang pengisap **(16)** ke sekeliling bagian atas alat pengisap dan kaitkan strap penahan **(15)** ke penahannya **(10)**.
- Bawa atau angkat alat pengisap dengan memegang gagang angkatnya **(5)**.
- Simpan alat pengisap di tempat yang kering dan pastikan alat tidak disalahgunakan.
- Untuk mengunci caster **(9)**, tekan rem caster **(13)** ke bawah.

Perbaikan gangguan

- ▶ **Jika terjadi gangguan (misalnya filter retak), alat pengisap harus segera dimatikan. Sebelum kembali memulai pengoperasian, gangguan harus diatasi.**

Masalah	Solusi
Turbin isap tidak beroperasi.	– Periksa kabel, steker, sekering, dan stopkontak. GAS 15 PS: Switch selektor mode pengoperasian (4) diatur ke mode "Start/stop otomatis".

Masalah	Solusi
Turbine isap tidak beroperasi kembali setelah penampung debu dikosongkan.	<ul style="list-style-type: none"> Atur switch selektor mode pengoperasian (4) ke simbol "Isap" atau hidupkan perkakas listrik yang terhubung ke stopkontak (3). Matikan alat pengisap dan tunggu selama 5 detik, lalu hidupkan kembali.
Daya isap menurun.	<ul style="list-style-type: none"> Kosongkan penampung debu (1). Bersihkan segala hal yang menyumbat nozel isap, pipa isap (25), slang isap (16) atau filter (19). Ganti kantong plastik (18) atau kantong debu. Kunci penahan filter (29) dengan benar. Pasang bagian atas alat pengisap (7) dengan benar dan kunci pengunci (8). Ganti filter utama (19).
Debu keluar ketika pengisapan	<ul style="list-style-type: none"> Pastikan filter utama (19) terpasang dengan benar. Ganti filter utama (19).
Penonaktifan otomatis (pengisapan basah) tidak berfungsi.	<p>Penonaktifan otomatis tidak beroperasi pada cairan nonkonduktif atau saat pembentukan busa.</p> <ul style="list-style-type: none"> Selalu periksa level pengisian.
Pembersihan filter tidak bekerja.	<ul style="list-style-type: none"> Tekan tombol SFC (6).

Layanan pelanggan dan konsultasi penggunaan

Layanan pelanggan Bosch menjawab semua pertanyaan Anda tentang reparasi dan perawatan serta tentang suku cadang produk ini. Gambaran teknis (exploded view) dan informasi mengenai suku cadang dapat ditemukan di:

www.bosch-pt.com

Tim konsultasi penggunaan Bosch akan membantu Anda menjawab pertanyaan seputar produk kami beserta aksesorinya.

Jika Anda hendak menanyakan sesuatu atau memesan suku cadang, selalu sebutkan nomor model yang terdiri dari 10 angka dan tercantum pada label tipe produk.

Indonesia

PT Robert Bosch
 Palma Tower 10th Floor
 Jalan RA Kartini II-S Kaveling 6
 Pondok Pinang, Kebayoran Lama
 Jakarta Selatan 12310
 Tel.: (021) 3005 5800
 Fax: (021) 3005 5801
 E-Mail: boschpowertools@id.bosch.com
www.bosch-pt.co.id

Alamat layanan lainnya dapat ditemukan di:

www.bosch-pt.com/serviceaddresses

Cara membuang

Alat pengisap, aksesoris, dan kemasan harus didaur ulang secara ramah lingkungan.



Jangan membuang alat pengisap bersama dengan sampah rumah tangga!

Tiếng Việt

Hướng dẫn an toàn

Hướng dẫn an toàn của máy hút bụi



Đọc kỹ mọi cảnh báo an toàn và mọi hướng dẫn. Không tuân thủ mọi cảnh báo và hướng dẫn được liệt kê dưới đây có thể bị điện giật, gây cháy và / hay bị thương tật nghiêm trọng.

Hãy giữ tất cả tài liệu về cảnh báo và hướng dẫn để tham khảo về sau.

► **Máy hút bụi này không thiết kế dành cho đối tượng sử dụng là trẻ em và người bị hạn chế về thể chất, khả năng giác quan kém hoặc tâm thần hoặc thiếu kinh nghiệm và thiếu hiểu biết.**

Nếu không sẽ có nguy cơ sai sót khi vận hành và gây thương tích.

► **Hãy giám sát trẻ em.** Để đảm bảo rằng, trẻ em không chơi với máy hút bụi này.

⚠ CẢNH BÁO Không hút các chất có hại cho sức khỏe, ví dụ như bụi gỗ sỏi hoặc bụi gỗ dẻ gai, bụi đá, amiăng.

Những chất này được coi là chất gây ung thư. Bạn hãy thông tin về các qui định / luật hiện hành liên quan đến bụi gây hại đến sức khỏe tại đất nước của bạn.

- ▶ **Chỉ sử dụng máy hút bụi, khi bạn đã có đủ thông tin về việc sử dụng.** Một bản hướng dẫn chi tiết sẽ giúp làm giảm sai sót khi vận hành và tránh bị thương tích.

⚠ CẢNH BÁO Máy hút bụi chỉ thích hợp để hút các chất khô và cũng phù hợp để hút chất lỏng nhờ các biện pháp phù hợp. Chất lỏng thấm vào sẽ làm tăng nguy cơ giật điện.

- ▶ **Không hút các chất lỏng dễ cháy hoặc dễ nổ, ví dụ như xăng, dầu, cồn, dung môi. Không hút các bụi nóng, bụi dễ cháy nổ. Không vận hành máy hút bụi trong các không gian dễ nổ.** Rác, chất khí, chất lỏng loại có thể gây cháy hay nổ.

⚠ CẢNH BÁO Chỉ sử dụng ổ cắm cho các mục đích được quy định trong hướng dẫn vận hành.

⚠ CẢNH BÁO Tắt máy hút bụi ngay lập tức, ngay khi bọt và nước xuất hiện và hãy xả rỗng bình chứa. Nếu không, máy hút bụi có thể bị hư hại.

- ▶ **LƯU Ý!** Máy hút bụi chỉ nên đặt trong nhà.
- ▶ **LƯU Ý!** Hãy vệ sinh phao thường xuyên và kiểm tra xem nó có bị hỏng không. Nếu không thì có thể làm suy giảm chức năng.
- ▶ **Nếu việc sử dụng máy hút bụi ở nơi ẩm ướt là không thể tránh được, dùng thiết bị ngắt mạch tự động (RCD) bảo vệ nguồn.** Sử dụng thiết bị ngắt mạch tự động RCD làm giảm nguy cơ bị điện giật.
- ▶ **Vui lòng kiểm tra trước khi sử dụng máy hút bụi, dây cáp và phích cắm.** Không được sử dụng máy hút bụi nếu bạn phát hiện có hư hỏng. Không tự mở máy hút bụi và chỉ để người có chuyên môn được đào tạo sửa và chỉ dùng các phụ tùng gốc để sửa chữa. Làm hư hại máy hút bụi, cáp và phích cắm làm tăng nguy cơ điện giật.
- ▶ **Không chạy qua hoặc đè bẹp cáp.** Không rút ở cáp, để rút đầu cắm ra khỏi ổ cắm hoặc di chuyển máy hút bụi. Dây dẫn bị hỏng làm tăng nguy cơ bị điện giật.
- ▶ **Hãy tháo phích cắm ra khỏi ổ cắm điện, trước khi bạn bảo dưỡng hoặc làm sạch, điều chỉnh thiết bị, thay phụ kiện, hoặc để xa máy hút bụi.** Biện pháp thận trọng sẽ tránh việc khởi động máy hút bụi không chủ ý.
- ▶ **Tạo cho nơi làm việc được thông thoáng tốt.**

- ▶ **Chỉ để người có chuyên môn được đào tạo dùng các phụ tùng gốc để sửa chữa.** Điều này bảo đảm cho sự an toàn của máy hút bụi của bạn được giữ nguyên.
- ▶ **Trước khi vận hành, hãy kiểm tra tình trạng không lỗi của ống hút. Khi đó, hãy cho lắp ống hút ở máy hút bụi, để bụi không vô tình xuất hiện.** Nếu không, bạn có thể hít phải bụi.
- ▶ **Không sử dụng máy hút bụi làm ghế ngồi.** Máy hút bụi có thể bị hư hỏng.
- ▶ **Sử dụng dây điện và ống hút cẩn thận.** Có thể gây nguy hại cho những người khác.
- ▶ **Không vệ sinh máy hút bụi bằng tia nước trực tiếp.** Nước vào nắp trên cùng của máy sẽ làm tăng nguy cơ bị điện giật.
- ▶ **Kết nối máy hút bụi với một ổ cắm điện có nối đất thích hợp.** Ổ cắm điện và dây nối dài phải có chức năng nối đất bảo vệ.

Các Biểu Tượng

Các biểu tượng sau đây hàm chứa ý nghĩa cho việc sử dụng máy hút bụi của bạn. Xin vui lòng ghi nhận các biểu tượng và ý nghĩa của chúng. Sự hiểu đúng các biểu tượng sẽ giúp bạn biết cách sử dụng máy hút bụi tốt và an toàn hơn.

Biểu tượng và các ý nghĩa của chúng



CẢNH BÁO! Đọc kỹ mọi cảnh báo an toàn và mọi hướng dẫn. Không tuân thủ mọi cảnh báo và hướng dẫn được liệt kê dưới đây có thể bị điện giật, gây cháy và / hay bị thương tật nghiêm trọng.



Không treo máy hút bụi trên móc cân cầu, ví dụ như khi vận chuyển. Máy hút bụi này không thích hợp cho vận chuyển bằng cân cầu. Việc này bao gồm các nguy hiểm gây thương tích và tổn hại.



Không sử dụng máy hút bụi làm ghế ngồi, thang hoặc đạp chân. Máy hút bụi có thể bị đổ và bị hư hại. Việc này bao gồm nguy hiểm gây thương tích.

GAS 15

Biểu tượng và các ý nghĩa của chúng

Off	Để tắt máy
On	Hút Hút sạch các loại bụi bám lâu ngày

GAS 15 PS

1+	Tự động khởi động-/ngừng Hút sạch các loại bụi phát sinh từ các dụng cụ điện Máy hút bụi tự động khởi động và trì hoãn kết thúc
0	Để tắt máy

1	Hút Hút sạch các loại bụi bám lâu ngày
---	--

max.
2100 W
min.
100 W

Chỉ số công suất nổi cho phép của dụng cụ điện đã kết nối (tiêu chuẩn quốc gia)

Mô Tả Sản Phẩm và Đặc Tính Kỹ Thuật



Đọc kỹ mọi cảnh báo an toàn và mọi hướng dẫn. Không tuân thủ mọi cảnh báo và hướng dẫn được liệt kê dưới đây có thể bị điện giật, gây cháy và / hay bị thương tật nghiêm trọng.

Xin lưu ý các hình minh họa trong phần trước của hướng dẫn vận hành.

Sử dụng đúng cách

Thiết bị này được dùng để thu gom, hút, hỗ trợ, loại bỏ các loại bụi khô và các chất lỏng không bắt lửa cũng như hỗn hợp nước không khí. Nó phù hợp sử dụng với tần suất cao cho các ứng dụng trong thương mại, ví dụ như ngành nghề thủ công, công nghiệp, khách sạn, trường học, nhà máy, văn phòng và nhà xưởng, cũng như sử dụng cho hộ gia đình hoặc gia dụng.

Thông số kỹ thuật

Máy hút bụi khô/ướt	GAS 15	GAS 15 PS
Mã số máy	3 601 JE5 0..	3 601 JE5 1..

Chỉ sử dụng máy hút bụi khi bạn đã hiểu rõ và có thể sử dụng mọi chức năng một cách thông suốt, hay được hướng dẫn sử dụng đúng cách.

Các bộ phận được minh họa

Sự đánh số các đặc điểm của sản phẩm để tham khảo hình minh họa của máy hút bụi trên trang hình ảnh.

- (1) Khoang chứa
- (2) Hốc cắm ống (Chức năng hút)
- (3) Ổ cắm dụng cụ điện (GAS 15 PS)
- (4) Công tắc chọn chế độ vận hành (GAS 15 PS)
- (4) Công tắc tắt/mở (GAS 15)
- (5) Tay Xách
- (6) Công tắc SFC
- (7) Thân nắp máy hút
- (8) Chốt cài máy hút
- (9) Bánh xe nhỏ
- (10) Giá đỡ cho vòi ống hút
- (11) Giá đỡ cho ống hút cứng
- (12) Hốc cắm ống mềm (Chức năng xả)
- (13) Hãm bánh xe nhỏ
- (14) Cút nối ống hút (GAS 15 PS)
- (15) Dây treo của ống hút mềm
- (16) Vòi ống hút
- (17) Vòi ống cong
- (18) Túi nhựa/Túi bụi ^{a)}
- (19) Bộ lọc chính
- (20) Bộ lọc ướt
- (21) Vòi phun nổi
- (22) Môi cao su
- (23) Màng đầu hút
- (24) Vòi phun đất
- (25) Ống hút cứng
- (26) Nút bấm
- (27) Lỗ thoát
- (28) Kẹp cố định túi nhựa
- (29) Giá đỡ bộ lọc
- (30) Lưới lọc
- (31) Miệng thoát khí
- (32) Ống thổi^{a)}

a) Phụ tùng được trình bày hay mô tả không phải là một phần của tiêu chuẩn hàng hóa được giao kèm theo sản phẩm. Bạn có thể tham khảo tổng thể các loại phụ tùng, phụ kiện trong chương trình phụ tùng của chúng tôi.

Máy hút bụi khô/lướt		GAS 15	GAS 15 PS
Công suất vào danh định	W	1100	1100
Chu kỳ	Hz	50–60	50–60
Dung tích khoang chứa (tổng thể)	l	15	15
Thể tích thực (Chất lỏng)	l	8	8
Sức chứa túi đựng bụi mức chân không tối đa ^{A)}	l	8	8
– Máy hút bụi	kPa	22	22
– Tua bin	kPa	27	27
lưu lượng tối đa ^{A)}			
– Máy hút bụi	l/s	33	33
– Tua bin	l/s	53	53
Tự động Khởi động-/Ngừng		–	●
Trọng lượng theo EPTA-Procedure 01:2014	kg	9,6	9,6
Cấp độ bảo vệ		□/II	⊕/I
Mức độ bảo vệ		IPX4	IPX4

A) được đo bằng một ống hút có Ø 35 mm và dài 3 m

Các giá trị đã cho có hiệu lực cho điện thế danh định [U] 230 V. Đối với điện thế thấp hơn và các loại máy dành riêng cho một số quốc gia, các giá trị này có thể thay đổi.

Tự động Khởi động-/Ngừng ^{A)}			
	Điện thế danh định	công suất tối đa	công suất tối thiểu
JP	100 V	1050 W	100 W
TW	115 V	1050 W	100 W
CN	220 V	1100 W	100 W
Điện áp cao	220–240 V	2200 W	100 W

A) Chỉ số công suất nối cho phép của dụng cụ điện đã kết nối (tiêu chuẩn quốc gia)

Sự lắp vào

- ▶ **Hãy tháo phích cắm ra khỏi ổ cắm điện, trước khi bạn bảo dưỡng hoặc làm sạch, điều chỉnh thiết bị, thay phụ kiện, hoặc để xa máy hút bụi.** Biện pháp thận trọng sẽ tránh việc khởi động máy hút bụi không chủ ý.

Lắp phụ kiện hút (xem hình A)

Vòi ống hút (16) được trang bị Clip-System, mà có thể được kết nối với phụ kiện hút (Bộ thích ứng hút (14), Vòi ống cong (17)).

Gắn các đầu hút và ống hút

- Cắm vòi ống cong (17) vào ống hút mềm (16) cho đến khi cả hai nút bấm (26) của ống hút mềm được gài vào phát ra tiếng.
- Sau đó lắp phụ kiện muốn dùng (Đầu hút sàn, đầu hút nối, ống hút cứng v.v.) cố định vào vòi ống cong (17).
- Để tháo ra, ấn các nút bấm (26) vào trong và kéo các bộ phận ra.

Lắp Bộ Phận Hút Ghép Nối GAS 15

- Cắm bộ thích ứng hút (14) vào ống hút mềm (16) cho đến khi cả hai nút bấm (26) của ống hút mềm được gài vào phát ra tiếng.
- Để tháo ra, ấn các nút bấm (26) vào trong và kéo các bộ phận ra.

Gắn Vòi Ống Hút

Chức năng hút (xem hình B1)

- Cắm đầu cắm ống (16) vào hốc cắm ống (2) và xoay theo hướng xoay đến khi dừng lại .



Hướng dẫn: Khi hút, xuất hiện hiện tượng tĩnh điện trong ống mềm và các phụ kiện do sự ma sát của bụi mà người sử dụng có thể cảm nhận được sự phóng tích điện (phụ thuộc vào tác động của môi trường và độ nhạy cảm của cơ thể).

Nói chung Bosch khuyên dùng một loại ống mềm (phụ kiện) chống tĩnh điện khi hút bụi mịn và các loại vật liệu khô.

Chức năng xả (xem hình B2)

- ▶ **Máy hút bụi có chức năng xả. Không thổi khí xả vào khoảng trống. Chỉ sử dụng chức năng xả với ống mềm sạch.** Chỉ có thể gây nguy hại cho sức khỏe con người.

Lưu ý: Chỉ sử dụng ống thổi (32) (Phụ kiện) cho chức năng thổi. Không được sử dụng ống hút giao kèm để thổi ra.

- Bật máy hút bụi trước ít nhất 5 s (**GAS 15:** Công tắc Tắt/Mở (4) thành „On“; **GAS 15 PS:** Công tắc chọn chế độ hoạt động (4) thành biểu tượng „Hút“), để làm sạch ống hút mềm (16) có chứa bụi bám lưu cữu.
- Xoay ống hút mềm (16) theo hướng xoay  cho đến hết rồi kéo ống ra khỏi hốc cắm ống (2).
- Cắm ống thổi (32) vào hốc cắm ống (12) và xoay theo hướng xoay đến khi dừng lại .

Lắp/tháo túi nhựa hoặc túi đựng bụi (hút khô) (xem hình C1–C4)

Để hút bụi khô, đặt một chiếc túi nhựa (18) hoặc một chiếc túi đựng bụi (phụ kiện) vào trong khoang chứa (1). Nhờ vậy, việc xử lý chất bẩn được giảm nhẹ.

Lắp túi nhựa

- Mở các khóa (8) và tháo nắp trên cùng của máy hút bụi (7).
- Cài túi nhựa (18) vào miệng thùng lên trên trong thùng chứa (1). Cố định túi nhựa dưới miệng ống hút (27) bằng các kẹp góc (28).
- Đặt chắc chắn để túi nhựa (18) nằm lọt dựa vào các thành trong thùng chứa (1).
- Căng phần còn lại của túi (18) lên cạnh của thùng chứa (1).
- Đậy nắp trên cùng của máy hút bụi (7) và đóng các khóa (8).

Bỏ túi nhựa và đóng khóa lại

- Mở các khóa (8) và tháo nắp trên cùng của máy hút bụi (7).
- Kéo các mép của túi nhựa dầy (18) về phía sau khỏi các kẹp góc (28).
- Lấy túi nhựa (18) cẩn thận không làm rách túi ra khỏi khoang chứa (1).
- Chú ý, không để túi nhựa va vào miệng ống hút hay các vật sắc cạnh khác (27).

Thay đổi/lắp túi chứa bụi (Phụ kiện)

- Mở các khóa (8) và tháo nắp trên cùng của máy hút bụi (7).
- Tháo túi chứa bụi dầy (18) ra khỏi mặt bích nối hướng xuống dưới. Đóng miệng túi đựng bụi lại bằng cách gấp nắp dầy xuống. Hãy lấy túi chứa bụi kín ra khỏi khoang chứa (1).
- Đặt túi đựng bụi mới lên trên mặt bích nối của máy hút bụi. Đặt chắc chắn để túi đựng bụi nằm lọt hoàn toàn dựa trên các thành trong của thùng chứa (1).
- Đậy nắp trên cùng của máy hút bụi (7) và đóng các khóa (8).

Lắp môi cao su (Hút vật ẩm ướt) (xem hình D)

- Nâng máng đầu hút (23) với một dụng cụ thích hợp ra khỏi đầu hút sàn (24).
- Đặt môi cao su (22) vào đầu hút sàn (24).

Hướng dẫn: Mặt có vân của môi cao su phải chỉ ra ngoài.

Lắp bộ lọc ướt (hút ướt) (xem hình E1–E2)

Để giảm tải việc xử lý rác khi hút các hỗn hợp nước-chất rắn, máy hút bụi này gồm có một bộ lọc ướt (20) giúp loại bỏ chất lỏng khỏi các chất rắn.

- Mở các khóa (8) và tháo nắp trên cùng của máy hút bụi (7).
- Xoay giá đỡ bộ lọc (29) cho đến cỡ chặn theo hướng xoay  và tháo giá đỡ bộ lọc cùng với bộ lọc chính (19) ra khỏi thân nắp máy hút (7).
- Đặt bộ lọc ướt (20) lên trên lưới lọc (30).
- Đậy nắp trên cùng của máy hút bụi (7) và đóng các khóa (8).

Vận Hành

- ▶ **Hãy tháo phích cắm ra khỏi ổ cắm điện, trước khi bạn bảo dưỡng hoặc làm sạch, điều chỉnh thiết bị, thay phụ kiện, hoặc để xa máy hút bụi.** Biện pháp thận trọng sẽ tránh việc khởi động máy hút bụi không chủ ý.

Khi vận hành máy hút bụi, hãy đảm bảo rằng các bánh xe có khóa hãm trên máy hút bụi đã được khóa để bảo vệ máy hút bụi không bị lăn vô ý. Kiểm tra chức năng của các bánh xe với nền tương ứng trước khi sử dụng.

Bắt Đầu Vận Hành

- ▶ **Tuân thủ theo đúng định điện thế!** Điện thế của nguồn điện cung cấp phải tương ứng với số liệu ghi trên nhãn loại máy của máy hút bụi.
- ▶ **Bạn hãy thông tin về các qui định / luật hiện hành liên quan đến bụi gây hại đến sức khỏe tại đất nước của bạn.**

Thông thường, máy hút bụi có thể không nên sử dụng trong phòng, nơi có sẵn nguy cơ gây nổ.

Để đảm bảo công suất hút bụi tối ưu, bạn phải luôn duỗi thẳng ống hút mềm (16) hoàn toàn phía trước nắp trên cùng của máy hút bụi (7).

Hút bụi khô



Lưu ý: Hãy đảm bảo bộ lọc chính (19) được lắp vào máy hút bụi khi hút khô.

Hút sạch các loại bụi bám lâu ngày (GAS 15)

- Để **bật** máy hút bụi, đặt công tắc bật/ tắt (4) thành biểu tượng "On". 

- Để **tắt** máy hút bụi, đặt công tắc bật/tắt (4) lên biểu tượng "Off". 

Hút sạch các loại bụi bám lâu ngày (GAS 15 PS)

- Để **bật** máy hút bụi, đặt chế độ hoạt động-công tắc chọn (4) thành biểu tượng "Hút". 
- Để **tắt** máy hút bụi, đặt công tắc chọn chế độ hoạt động (4) thành biểu tượng "Tắt". 

Hút sạch các loại bụi phát sinh từ các dụng cụ điện (GAS 15 PS) (xem Hình F)

► **Phải có sẵn hệ số thông gió (L) đầy đủ trong phòng, khi khí phát thải trở lại phòng. Chú ý các quy định quốc gia tương ứng.**

Trong máy hút bụi công tắc bảo vệ-ổ cắm được hợp nhất. Bạn có thể kết nối dụng cụ điện ngoài. Chú ý công suất kết nối tối đa hợp lệ của dụng cụ điện được kết nối.

- Lắp nút nối ống hút (14).
- Cắm nút nối ống hút (14) vào miệng hút của dụng cụ điện.

Lưu ý: Khi làm việc với dụng cụ điện, nguồn cấp khí của vào ống mềm nhỏ (ví dụ như máy cưa, máy mài v.v.), vòi khí xâm nhập (31) của bộ thích ứng hút (14) phải được mở. Chỉ như vậy, chế độ làm sạch bán tự động mới hoạt động không vấn đề. Xoay vòng qua miệng thoát khí (31), cho tới khi đạt độ mở tối đa.

- Để kích hoạt **chế độ tự động khởi động/dừng** của máy hút bụi, đặt chế độ hoạt động công tắc chọn (4) lên biểu tượng „Start-/Stop-Automatik“.
- Bật dụng cụ điện đã kết nối với ổ cắm để chế độ **Đưa vào vận hành** hoạt của máy hút bụi (3). Máy hút bụi bắt đầu tự động.
- Tắt dụng cụ điện, để **kết thúc việc hút bụi**. Tiếp tục chế độ tự động khởi động/dừng cho đến 6 giây để xả hết bụi bám còn lại ra khỏi ống mềm.
- Để **tắt**, máy hút bụi, đặt công tắc chọn chế độ vận hành (4) thành biểu tượng „Tắt“.

Hút Vật Ẩm Ướt

- **Không hút các chất lỏng dễ cháy hoặc dễ nổ, ví dụ như xăng, dầu, cồn, dung môi. Không hút các bụi nóng, bụi dễ cháy nổ. Không vận hành máy hút bụi trong các không gian dễ nổ.** Rác, chất khí, chất lỏng loại có thể gây cháy hay nổ.
- **Máy hút bụi không được phép dùng làm máy bơm nước.** Máy hút bụi được thiết kế để hút hỗn hợp khí và nước.

Lưu ý: Hãy đảm bảo rằng bộ lọc chính (19) được tháo khỏi máy hút bụi khi hút ướt.

Các bước trước khi hút bụi ẩm

- Mở các khóa (8) và tháo nắp trên cùng của máy hút bụi (7).
- Xoay giá đỡ bộ lọc (29) cho đến cỡ chặn theo hướng xoay  và tháo giá đỡ bộ lọc cùng với bộ lọc chính (19) ra khỏi thân nắp máy hút (7).
- Hãy tháo túi nhựa (18) hoặc túi chứa bụi nếu cần.
- Đặt bộ lọc ướt (20) lên trên lưới lọc (30).
- Đậy nắp trên cùng của máy hút bụi (7) và đóng các khóa (8).
- Đặt môi cao su (22) vào đầu hút sàn (24).

Hút sạch các chất lỏng

- Bật máy hút bụi (GAS 15: Công tắc Tắt/Mở (4) thành „On“; GAS 15 PS: Công tắc chọn chế độ vận hành (4) thành biểu tượng „Hút“).

Máy hút bụi được trang bị một chiếc phao đo. Nếu mức đầy đạt tối đa, việc hút bụi sẽ dừng lại.

- Đặt công tắc Tắt/Mở (4) thành „Off“ (GAS 15) hoặc công tắc chọn chế độ vận hành (4) thành biểu tượng „Tắt“ (GAS 15 PS).
- Làm rỗng thùng chứa (1).

Để tránh hiện tượng mốc sau khi hút bụi ướt:

- Mở nắp trên cùng của máy hút bụi (7) và để nó khô dần.
- Bỏ bộ lọc ướt ra (20) và để nó khô dần.

Làm sạch bộ lọc bán tự động (xem hình G)

Muộn nhất là khi không còn hiệu suất hút bụi nữa, cần phải làm sạch bộ lọc.

Tần suất làm sạch bộ lọc phụ thuộc vào loại bụi và số lượng bụi. Sử dụng thường xuyên có thể duy trì tối đa hiệu suất sử dụng.

Ở chế độ làm sạch bộ lọc bán tự động (SFC), các màng mỏng của bộ lọc được làm sạch bụi bám tích tụ lưu cữu thông qua luồng không khí đảo chiều.

Bộ lọc gấp nếp bị bẩn ở bề mặt vẫn hoạt động hiệu quả. Vệ sinh bộ lọc gấp nếp bằng tay bằng cách đập hoặc thổi là không cần thiết và thậm chí còn làm hư hỏng bộ lọc.

Kích hoạt làm sạch bộ lọc SFC

- Dùng lòng bàn tay đẩy miệng vòi hoặc ống hút mềm.
- Nhấn ba lần công tắc SFC (6).

Bảo Dưỡng và Bảo Quản

Bảo Dưỡng Và Làm Sạch

- **Hãy tháo phích cắm ra khỏi ổ cắm điện, trước khi bạn bảo dưỡng hoặc làm sạch, điều chỉnh**

thiết bị, thay phụ kiện, hoặc để xa máy hút bụi. Biện pháp thận trọng sẽ tránh việc khởi động máy hút bụi không chủ ý.

- ▶ **Để sự hoạt động an toàn và bình thường, luôn luôn giữ máy hút bụi và các khe thông gió được sạch.**
- ▶ **Mang khẩu trang khi bảo trì và làm sạch máy hút bụi.**

Nếu như cần phải thay dây dẫn điện thì công việc này phải do hãng **Bosch**, hay một đại lý được **Bosch** ủy nhiệm thực hiện để tránh gặp sự nguy hiểm do mất an toàn.

Làm Sạch Bộ Lọc

Việc làm rỗng thường xuyên bình chứa bụi và làm sạch bộ lọc sẽ đảm bảo công suất hút tối ưu. Nếu sau đó mà hiệu suất hút vẫn không đạt được, đem máy hút bụi đến đại lý dịch vụ khách hàng.

Tháo/thay bộ lọc (xem Hình H1–H2)

Thay bộ lọc gấp nếp bị hỏng ngay lập tức.

- Xoay giá đỡ bộ lọc (29) cho đến cỡ chặn theo hướng xoay  và tháo giá đỡ bộ lọc cùng với bộ lọc chính (19) ra khỏi thân nắp máy hút (7).
- Kéo bộ lọc chính bị bẩn/bị hỏng (19) ra khỏi giá đỡ bộ lọc (29).
- Hãy chải các bản mỏng của bộ lọc chính (19) bằng một bàn chải mềm.
hoặc
thay bộ lọc chính bị hỏng (19).

- Đặt giá đỡ bộ lọc (29) lên bộ lọc chính mới/đã rửa sạch(19).
- Đặt giá đỡ bộ lọc (29) cùng với bộ lọc chính (19) qua lưới lọc (30) và xoay giá đỡ bộ lọc (29) cho đến cỡ chặn theo hướng mũi tên .
- Đậy nắp trên cùng của máy hút bụi (7) và đóng các khóa (8).
- Mở các khóa (8) và tháo nắp trên cùng của máy hút bụi (7).

Vệ sinh khoang chứa

- Thỉnh thoảng, lau sạch khoang chứa (1) bằng chất tẩy không mài mòn thông thường và để khô.

Cất Giữ và Vận Chuyển (xem Hình I)

- Xoắn dây điện vào tay cầm (5).
- Cắm ống hút cứng (25) vào khóa giữ (11).
- Đặt ống hút mềm (16) lên nóc máy hút bụi và treo dây treo (15) vào móc giữ (10).
- Cắm máy hút bụi bằng tay xách (5).
- Đặt máy hút bụi ở nơi khô ráo và tránh xa phạm vi của người không được cho phép sử dụng.
- Đá xuống hãm bánh xe nhỏ để khóa bánh xe nhỏ (9) (13).

Khắc phục trục trặc

- ▶ **Nếu xảy ra sự cố (ví dụ như vỡ bộ lọc), máy hút bụi phải được tắt ngay lập tức. Trước khi khởi động lại, phải loại bỏ lỗi.**

Vấn đề	Biện Pháp Sửa Chữa
Tuabin hút chưa khởi động.	– Kiểm tra dây điện, phích cắm điện, cầu chì và ổ cắm điện. GAS 15 PS: Công tắc chọn chế độ vận hành (4) ở „Tự động Khởi động/Ngừng“. – Đặt công tắc chọn chế độ vận hành (4) thành biểu tượng "Hút" hoặc cắm dụng cụ điện đã kết nối vào ổ cắm (3).
Tuabin hút chưa khởi động lại sau khi làm rỗng thùng chứa.	– Tắt máy hút bụi và chờ 5 giây, sau đó bật lại.
Giảm lực hút.	– Làm rỗng thùng chứa (1). – Loại bỏ các chất tắc nghẽn từ vòi hút, ống hút cứng (25), ống hút mềm (16) hoặc bộ lọc (19). – Thay túi nhựa (18) hoặc túi bụi. – Gài chính xác vào giá đỡ bộ lọc (29). – Đậy nắp trên cùng của máy hút bụi (7) và đóng các khóa (8). – Thay bộ lọc chính (19).
Phát thải bụi khi hút bụi	– Kiểm tra việc lắp đặt đúng bộ lọc chính (19). – Thay bộ lọc chính (19).
Chế độ tự động tắt (Hút bụi ẩm) không phản hồi.	Chế độ tự động tắt không hoạt động ở chất lỏng không dẫn điện hoặc hình thành bọt. – Kiểm tra mức nạp đầy ngay lập tức.
Làm sạch bộ lọc không làm việc.	– Ấn công tắc SFC (6).

Dịch vụ hỗ trợ khách hàng và tư vấn sử dụng

Bộ phận phục vụ hàng sau khi bán của chúng tôi trả lời các câu hỏi liên quan đến việc bảo dưỡng và sửa chữa các sản phẩm cũng như phụ tùng thay thế của bạn. Sơ đồ mô tả và thông tin về phụ tùng thay thế cũng có thể tra cứu theo dưới đây:

www.bosch-pt.com

Đội ngũ tư vấn sử dụng của Bosch sẽ giúp bạn giải đáp các thắc mắc về sản phẩm và phụ kiện.

Trong tất cả các phản hồi và đơn đặt phụ tùng, xin vui lòng luôn luôn nhập số hàng hóa 10 chữ số theo nhãn của hàng hóa.

Việt Nam

CN CÔNG TY TNHH BOSCH VIỆT NAM TẠI TP.HCM

Tầng 14, Ngôi Nhà Đức, 33 Lê Duẩn
Phường Bến Nghé, Quận 1, Thành Phố Hồ Chí Minh

Tel.: (028) 6258 3690

Fax: (028) 6258 3692 - 6258 3694

Hotline: (028) 6250 8555

Email: tuvankhachhang-pt@vn.bosch.com

www.bosch-pt.com.vn

www.baohanhbosch-pt.com.vn

Xem thêm địa chỉ dịch vụ tại:

www.bosch-pt.com/serviceaddresses

Sự thái độ

Máy hút bụi, phụ kiện, bao bì phải được phân loại để tái chế theo hướng thân thiện với môi trường.



Không được vứt bỏ máy hút bụi vào chung với rác sinh hoạt thông thường!

وقم بتفريغ الوعاء. وإلا فقد تتعرض الشافطة للضرر.

⚠ **انتبه! لا يجوز تخزين الشافطة في الأماكن المغلقة فقط.**

⚠ **انتبه! قم بتنظيف العوامة بشكل منتظم، وتأكد من عدم وجود أضرار بها. وإلا فقد يتأثر الأداء الوظيفي سلباً.**

⚠ **إن لم يكن بالإمكان تجنب تشغيل الشافطة في الأجواء الرطبة، فاستخدم مفتاح الوقاية من التيار المتخلف. يقلل استخدام مفتاح الوقاية من التيار المتخلف من خطر التعرض للصدمة الكهربائية.**

⚠ **احرص قبل كل استخدام على إجراء فحص للشافطة والكابل والقباس. لا تستخدم الشافطة في حالة وجود أضرار بها. لا تفتح الشافطة بنفسك، ولا تقم بإصلاحها إلا لدى فنيين متخصصين مؤهلين، واستخدم قطع الغيار الأصلية فقط. يزداد خطر التعرض للصدمة الكهربائية في حالة وجود أضرار بالشافطة أو الكابل أو القابس.**

⚠ **لا تقم بدس الكابل أو تعرضه للانحصار. لا تسحب الكابل بغرض فصل القابس من المقبس أو تحريك الشافطة. تزيد الكابلات الكهربائية التالفة من خطر التعرض لصدمة كهربائية.**

⚠ **افصل القابس عن المقبس قبل صيانة الشافطة أو تنظيفها، وقبل تغيير أوضاع ضبط الجهاز أو الأجزاء الملحقة وقبل وضع الشافطة جانباً. تساهم هذه الإجراءات الاحتياطية في منع التشغيل غير المقصود للشافطة.**

⚠ **قم بتوفير تهوية مناسبة في مكان العمل.**

⚠ **احرص على إصلاح الشافطة لدى فنيين متخصصين مؤهلين فقط، واستخدم قطع الغيار الأصلية، حيث يضمن هذا الحفاظ على سلامة الشافطة.**

⚠ **تأكد قبل التشغيل أن خرطوم الشفط في حالة سليمة. عند القيام بذلك، اترك خرطوم الشفط مركب على الشافطة، حتى لا يخرج الغبار دون قصد. وإلا فقد يتسبب ذلك في استنشاقك للغبار.**

⚠ **لا تستخدم الشافطة كمقعد للجلوس. قد يؤدي ذلك إلى تلف الشافطة.**

⚠ **استخدم كابل الشبكة الكهربائية وخرطوم الشفط بحرص. فقد يتسبب في تعرض الآخرين للخطر.**

⚠ **لا تقم بتنظيف الشافطة باستخدام تيار ماء موجه بشكل مباشر. يزداد خطر التعرض للصدمة الكهربائية في حالة تسرب الماء إلى الجزء العلوي من الشافطة.**

⚠ **قم بتوصيل الشافطة بشبكة كهربائية مؤرسة بشكل سليم. يجب أن يتوي المقبس الكهربائي وكابل الإطالة على وصلة أرضي سليمة.**

الرموز

قد تكون الرموز التالية ذات أهمية من أجل استعمال الشافطة. يرجى حفظ الرموز ومعناها.

عربي

إرشادات الأمان

إرشادات الأمان الخاصة بالشافطة

اقرأ جميع إرشادات الأمان والتعليمات. إن ارتكاب الأخطاء عند تطبيق إرشادات الأمان والتعليمات قد يؤدي إلى حدوث صدمات كهربائية، و إلى نشوب الحرائق و/أو الإصابة بجروح خطيرة. احتفظ بجميع الملاحظات التحذيرية والتعليمات للمستقبل.



⚠ **هذه الشافطة غير مناسبة للاستعمال من قبل الأطفال والأشخاص الذين يعانون من نقص في القدرات البدنية أو الحسية أو العقلية أو الذين ليست لديهم الدراية والمعرفة. وإلا فقد ينشأ خطر من الاستخدام الخاطئ أو وقوع إصابات.**

⚠ **قم بمراقبة الأطفال. لضمان عدم عبث الأطفال بالشافطة.**

⚠ **تحذير** لا تقم بشفط خامات مضرّة بالصحة مثل غبار خشب الزان أو خشب البلوط أو غبار الحجارة أو الأسبستوس. حيث تعتبر هذه المواد من مسببات السرطان. استعلم في بلدك عن التشريعات/القوانين السارية المتعلقة بالتعامل مع الأتربة التي تمثل خطورة على الصحة.

⚠ **لا تستخدم الشافطة إلا عند توافر معلومات كافية عن الاستخدام. اتبع الإرشادات بعناية يحد من وقوع أخطاء تشغيل أو إصابات.**

⚠ **تحذير** الشافطة مناسبة لشفط المواد الجافة، ويمكن عبر اتخاذ الإجراءات المناسبة، استخدامها أيضاً في شفط السوائل. يزداد خطر التعرض لصدمة كهربائية في حالة تسرب السوائل.

⚠ **لا تستخدم الشافطة في شفط السوائل القابلة للاشتعال أو الانفجار، مثل البنزين، الزيت، الكحول، المواد المذيبة. لا تقم بشفط غبار ساخن أو مشتعل أو انفجاري. لا تقم بتشغيل الشافطة في الأماكن المعرضة لخطر الانفجار. من الممكن اشتعال أو انفجار الغبار، والأبخرة والسوائل.**

⚠ **تحذير** استخدم المقبس فقط للأغراض المحددة في دليل التشغيل.

⚠ **تحذير** أوقف الشافطة على الفور في حالة خروج رغوة أو ماء،

وصف المنتج والأداء

اقرأ جميع إرشادات الأمان والتعليمات. ارتكاب الأخطاء عند تطبيق إرشادات الأمان والتعليمات، قد يؤدي إلى حدوث صدمات كهربائية أو إلى نشوب الحرائق و/أو الإصابة بجروح خطيرة.



يرجى الرجوع إلى الصور الموجودة في الجزء الأول من دليل التشغيل.

الاستعمال المخصص

الجهاز مخصص لتجميع وشفط ونقل وفصل أنواع الغبار الجافة غير القابلة للاشتعال والسوائل غير القابلة للاشتعال وخليط الماء والهواء. وهو مناسب لتلبية المتطلبات العالية في حالة الاستخدام المهني، مثلًا في الأعمال الحرفية والصناعية والفنادق والمدارس والمصانع والمكاتب والورش الفنية، وكذلك للأغراض المنزلية. استخدم الشافطة فقط إن كنت على دراية بجميع وظائفها بشكل كامل وقادر على تنفيذ هذه الوظائف دون تقييد أو إن كنت قد استلمت التعليمات الموافقة.

الأجزاء المصورة

يستند ترقيم الأجزاء المصورة إلى رسوم الشافطة الموجودة على صفحة الرسوم التخطيطية.

- (1) الوعاء
- (2) حاضن الخرطوم (وظيفة الشفط)
- (3) قابس للعدة الكهربائية (GAS 15 PS)
- (4) مفتاح اختيار نوع التشغيل (GAS 15 PS)
- (4) مفتاح التشغيل والإطفاء (GAS 15)
- (5) مقبض حمل
- (6) مفتاح التنظيف نصف الأوتوماتيكي للفلتر SFC
- (7) الجزء العلوي من الشافطة
- (8) قفل الجزء العلوي من الشافطة
- (9) عجلة توجيه
- (10) حامل خرطوم الشفط
- (11) حامل أنبوب الشفط
- (12) حاضن الخرطوم (وظيفة النفخ)
- (13) مكعب عجلة التوجيه
- (14) مهايئ الشفط (GAS 15 PS)
- (15) عروة تعليق خرطوم الشفط
- (16) خرطوم الشفط
- (17) القطعة المنحنية
- (18) كيس بلاستيكي/شنطة غبار^a
- (19) الفلتر الرئيسي
- (20) فلتر رطب
- (21) فوهة الشقوق
- (22) شفة مطاطية
- (23) شريط الفرش
- (24) فوهة الأرضيات

يساعدك تفسير الرموز بشكل صحيح على استعمال الشافطة بطريقة أفضل وأكثر أمانًا.

الرموز ومعناها

تحذير! اقرأ جميع إرشادات الأمان والتعليمات. ارتكاب الأخطاء عند تطبيق إرشادات الأمان والتعليمات، قد يؤدي إلى حدوث صدمات كهربائية أو إلى نشوب الحرائق و/أو الإصابة بجروح خطيرة.



قم بتعليق الشافطة على خطاف مرفاع، على سبيل المثال لغرض النقل. الشافطة غير قابلة للرفع. ينشأ خطر وقوع إصابات أو أضرار.



لا تستخدم الشافطة كمقعد للجلوس أو كسلم أو للوقوف عليها. وإلا فقد تقع الشافطة أو تتعرض للضرر. خطر التعرض للإصابة.



GAS 15

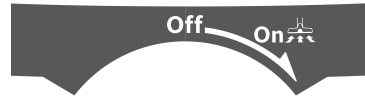

الإيقاف Off

الشفط On (with a lightning bolt symbol)
شفط الغبار المتراكم

GAS 15 PS



آلية التشغيل/الإيقاف 1+ (with a lightning bolt symbol)
شفط الغبار المتساقط من العدة الكهربائية المشغلة تعمل الشافطة أوتوماتيكيًا وتتأخر بقدر بسيط عند الإيقاف

الإيقاف 0

الشفط 1 (with a lightning bolt symbol)
شفط الغبار المتراكم

مواصفات الحمل الموصل المسموح به للعدة الكهربائية المتصلة (حسب البلد)

max.
2100 W
min.
100 W

- (25) ماسورة الشفط
(26) زر انضغاطي
(27) فتحة الشفط
(28) مشبك لتثبيت الكيس البلاستيكي
(29) حامل الفلتر
- (30) قلب الفلتر
(31) فوهة الهواء الزائف
(32) خرطوم النفخ^(a)
- (a) لا يتضمن إطار التوريد الاعتيادي التوابع المصورة أو المشروحة. تجد التوابع الكاملة في برنامجنا للتوابع.

البيانات الفنية

GAS 15 PS		GAS 15		شاقطة المواد الجافة/الرطبة	
..3 601 JE5 1		..3 601 JE5 0		رقم الصنف	
1100	1100	واط		قدرة الدخل الاسمية	
60-50	60-50	هرتز		التردد	
15	15	لتر		سعة الوعاء (الإجمالية)	
8	8	لتر		السعة الصافية (السائل)	
8	8	لتر		سعة كيس الغبار	
أقصى ضغط تفريغ ^(A)					
22	22	كيلو باسكال		- الشاقطة	
27	27	كيلو باسكال		- التوربين	
أقصى كمية تدفق ^(A)					
33	33	لتر/ثانية		- الشاقطة	
53	53	لتر/ثانية		- التوربين	
آلية التشغيل والإيقاف					
●	-			الوزن حسب EPTA-Procedure 01:2014	
9,6	9,6	كجم		فئة الحماية	
I/⊕	/II□			فئة الحماية	
IPX4	IPX4			فئة الحماية	

(A) يتم القياس في وجود خرطوم الشفط بقطر 35 مم وطول 3 م. تسري البيانات على جهد اسمي [U] يبلغ 230 فلت. قد تختلف تلك البيانات حسب اختلاف الجهد والطرزات الخاصة بكل دولة.

آلية التشغيل والإيقاف ^(A)			
أدنى قدرة	أقصى قدرة	الجهد الاسمي	
100 واط	1050 واط	100 فلت	JP
100 واط	1050 واط	115 فلت	TW
100 واط	1100 واط	220 فلت	CN
100 واط	2200 واط	240-220 فلت	الجهد العالي

(A) مواصفات الحمل الموصل المسموح به للعدة الكهربائية المتصلة (حسب البلد)

تركيب الفوهات والأنابيب

- أدخل القطعة المنمنية (17) في خرطوم الشفط (16) إلى أن يثبت الزران الانضغاطيان (26) لخرطوم الشفط بصوت مسموع.
- قم بعدها بتركيب تابع الشفط المرغوب (فوهة الأرضيات، فوهة الشقوق، أنبوب الشفط وما شابه) بشكل محكم على القطعة المنمنية (17).
- لغرض الفك اضغط على الزر الانضغاطي (26) للدخول واخلع الأجزاء التركيبية من بعضها البعض.

تركيب مهائئ الشفط GAS 15

التركيب

- ◀ أفضل القياس عن المقبس قبل صيانة الشاقطة أو تنظيفها، وقبل تغيير أوضاع ضبط الجهاز أو الأجزاء الملحقة وقبل وضع الشاقطة جانباً. تساهم هذه الإجراءات الاحتياطية في منع التشغيل غير المقصود للشاقطة.

تركيب توابع الشفط (انظر الصورة A)

- خرطوم الشفط (16) مجهز بنظام تثبيت، يمكن عن طريقه توصيل تابع الشفط (مهائئ شفط (14)، القطعة المنمنية (17)).

- أدخل مهائئ الشفط (14) في خرطوم الشفط (16) إلى أن يثبت الزران الانضغاطيان (26) لخرطوم الشفط بصوت مسموع.
- لغرض الفك اضغط على الزر الانضغاطي (26) للداخل واخلع الأجزاء التركيبية من بعضها البعض.

تركيب خرطوم الشفط

وظيفة الشفط (انظر الصورة B1)

- أدخل خرطوم الشفط (16) في حاضن الخرطوم (2) وأدره حتى النهاية في اتجاه الدوران.

ملاحظة: أثناء الشفط ينشأ نتيجة احتكاك الغبار بخرطوم الشفط وبتوابع الشافطة شمعة كهروستاتيكية يمكن أن يحس بها المستخدم في شكل تفريغ إلكتروستاتيكي (تبعاً للظروف المحيطة ودرجة حساسية جسم المستخدم). بشكل عام، توصي شركة بوش باستخدام خرطوم شفط المضادة للشحنات الاستاتيكية (التوابع) عند شفط الأتربة الناعمة والغامات الجافة.

وظيفة التنظيف بالنفخ (انظر الصورة B2)

◀ **لقد تم تزويد الشافطة بوظيفة التنظيف بالنفخ. لا تنفخ غاز العادم في الهواء الطلق. استخدم وظيفة التنظيف بالنفخ فقط مع خرطوم نظيف.** قد تكون الأعبئة مضرّة بالصحة.

ملحوظة: لوظيفة النفخ اقتصر على استخدام خرطوم النفخ (32) (التوابع). لا يجوز استخدام خرطوم الشفط المورد في التنظيف بالنفخ.

- قم بتشغيل الشافطة لمدة لا تقل عن 5 ثوان (15 GAS: مفتاح التشغيل/الإيقاف (4) على وضع التشغيل "On". GAS 15 PS: مفتاح اختيار نوع التشغيل (4) على رمز «الشفط»، لغرض تنظيف خرطوم الشفط (16) من الغبار المتراكم به.
- أدر خرطوم الشفط (16) حتى النهاية في اتجاه الدوران واسمعه من حاضن الخرطوم (2).
- أدخل خرطوم النفخ (32) في حاضن الخرطوم (12) وأدره حتى النهاية في اتجاه الدوران.

إدخال/إخراج الكيس البلاستيكي أو شنطة الغبار (الشفط الجاف) (انظر الصور C1-C4)

لغرض الشفط الجاف يمكنك تركيب كيس بلاستيكي (18) أو شنطة غبار (توابع) في الحاوية (1). وبذلك يتم تسهيل عملية التخلص من الأوساخ الخشنة.

إدخال كيس بلاستيكي

- افتح الأقفال (8) واخلع الجزء العلوي للشافطة (7).
- ضع الكيس البلاستيكي (18) في الحاوية (1) بينما فتحة الملء موجهة لأعلى. قم بتثبيت الكيس البلاستيكي أسفل فتحة الشفط (27) بواسطة المشابك (28).
- تأكد أن الكيس البلاستيكي (18) ملتصق تماماً بالجران الداخلية للوعاء (1).
- اطو بقية الكيس البلاستيكي (18) فوق حافة الوعاء (1).
- قم تركيب الجزء العلوي للشافطة (7) وتأمين الأقفال (8).

إخراج وعلق الكيس البلاستيكي

- افتح الأقفال (8) واخلع الجزء العلوي للشافطة (7).
- اسحب حافة الكيس البلاستيكي الممتلئ (18) إلى الخلف لتحريره من المشابك (28).
- أخرج الكيس البلاستيكي (18) بحرص دون إتلافه من الحاوية (1).
- احرص في تلك الأثناء على ألا يمتك الكيس البلاستيكي (27) بفتحة الشفط أو بأية أشياء حادة أخرى.

استبدال/تركيب فلتر الغبار(توابع)

- افتح الأقفال (8) واخلع الجزء العلوي للشافطة (7).
- اسحب كيس الغبار (18) الممتلئ من شفة الوصل نحو الخلف. اخلق فتحة كيس الغبار من خلال قلب الغطاء. أخرج كيس الغبار المغلق من الحاوية (1).
- قم بتركيب كيس الغبار الجديد على شفة وصل الشافطة. تأكد أن كيس الغبار يتركز بكامل طوله مع الجدار الداخلي للوعاء (1).
- قم تركيب الجزء العلوي للشافطة (7) وتأمين الأقفال (8).

تركيب الشفة المطاطية (الشفط الرطب) (انظر الصورة D)

- ارفع شريط الفرش (23) باستخدام أداة مناسبة من فوهة الأرضيات (24).
- ضع الشفة المطاطية (22) في فوهة الأرضيات (24).

إرشاد: يجب توجيه الجانب الهيكلي من الشفة المطاطية إلى الخارج.

تركيب الفلتر الرطب (الشفط الرطب) (انظر الصور E1-E2)

- لغرض التخلص بشكل أسهل عند شفط خليط ماء ومواد صلبة، تحتوي الشافطة على فلتر رطب (20)، الذي يفصل السائل عن المواد الصلبة.
- افتح الأقفال (8) واخلع الجزء العلوي للشافطة (7).
- أدر حامل الفلتر (29) حتى النهاية في اتجاه الدوران وأخرج حامل الفلتر مع الفلتر الرئيسي (19) من الجزء العلوي للشافطة (7).
- قم بتركيب الفلتر الرطب (20) فوق قلب الفلتر (30).
- قم تركيب الجزء العلوي للشافطة (7) وتأمين الأقفال (8).

التشغيل

◀ **افصل القابس عن المقبس قبل صيانة الشافطة أو تنظيفها، وقبل تغيير أوضاع ضبط الجهاز أو الأجزاء الملحقة وقبل وضع الشافطة جانباً.** تساهم هذه الإجراءات الاحتياطية في منع التشغيل غير المقصود للشافطة.

احرص عند تشغيل الشافطة على كبح عجلات التثبيت الموجودة بها حمايتها من التحرك غير المقصود. قم بعمل اختبار وظيفي للعجلات مع الأرضية المعنية قبل التشغيل.

- قم بإطفاء العدة الكهربائية، لإنهاء عملية شفط الغبار.
- تستمر وظيفة التشغيل لللاحق الخاصة بآلية التشغيل والإيقاف لمدة تصل إلى 6 ثوان، لشفط بقايا الغبار من خرطوم الشفط.
- لإيقاف الشافطة، اضغط مفتاح اختيار (0) نوع التشغيل (4) على رمز «الإيقاف».

الشفط الرطب

- لا تستخدم الشافطة في شفط السوائل القابلة للاشتعال أو الانفجار، مثل البنزين، الزيت، الكحول، المواد المذيبة. لا تقم بشفط غبار ساخن أو مشتعل أو انفجاري. لا تقم بتشغيل الشافطة في الأماكن المعرضة لخطر الانفجار. من الممكن اشتعال أو انفجار الغبار، والأبخرة والسوائل.
- لا يجوز استخدام الشافطة كمضخة ماء. هذه الشافطة مخصصة لشفط خليط من الهواء والماء.
- إرشاد: تأكد من خلع الفلتر الرئيسي من الشافطة في حالة الشفط الرطب (19).

خطوات العمل قبل الشفط الرطب

- افتح الأقفال (8) واخلع الجزء العلوي للشافطة (7).
- أدر حامل الفلتر (29) حتى النهاية في اتجاه الدوران  وأخرج حامل الفلتر مع الفلتر الرئيسي (19) من الجزء العلوي للشافطة (7).
- إذا لزم الأمر، قم بخلع الكيس البلاستيكي (18) أو كيس الغبار.
- قم بتركيب الفلتر الرطب (20) فوق قلب الفلتر (30).
- قم بتركيب الجزء العلوي للشافطة (7) وتأمين الأقفال (8).
- ضع الشفط المطاطية (22) في فوهة الأرضيات (24).

شفط السوائل

- قم بتشغيل الشافطة (GAS 15): مفتاح التشغيل والإطفاء (4) على الوضع „GAS 15 PS, On“: مفتاح اختيار نوع التشغيل (4) على رمز «الشفط».) الشافطة مزودة بعوامة. إذا تم الوصول إلى ارتفاع الملء الأقصى، تتوقف عملية الشفط.
- اضغط مفتاح التشغيل والإطفاء (4) على الوضع „(GAS 15) Off“ أو مفتاح اختيار نوع التشغيل (4) على الرمز «إيقاف» (GAS 15 PS).
- قم بتفريغ الوعاء (1).
- لتجنب حدوث تعفن بعد عمليات الشفط الرطب:
- اخلع الجزء العلوي من الشافطة (7) واتركها تجف جيدًا.
- أخرج الفلتر الرطب (20) واتركه كذلك ليحف جيدًا.

وظيفة تنظيف الفلتر نصف الأوتوماتيكية (انظر الصورة G)

- ينبغي إدارة نظام تنظيف المرشح في فترة أقصاها عدم كفاية قدرة الشفط.

بدء التشغيل

- انتبه إلى جهد الشبكة الكهربائية! يجب أن يتطابق جهد منبع التيار مع المعلومات المذكورة على لوحة صنع الشافطة.
- استعلم عن التشريعات/القوانين السارية في بلدك المتعلقة بالتعامل مع الأتربة التي تمثل خطورة على الصحة.

لا يجوز أساسا استخدام الشافطة في الحجرات المعرضة لخطر الانفجار.

لضمان قدرة شفط مثالية يجب دائما فك خرطوم الشفط (16) بشكل كامل من الجزء العلوي للشافطة (7).

الشفط الجاف

ملحوظة: تأكد من تركيب الفلتر الرئيسي (19) في الشافطة في حالة الشفط الجاف.

شفط الغبار المتراكم (GAS 15)

- لغرض تشغيل الشافطة، اضغط مفتاح التشغيل والإطفاء (4) على الرمز "On".
- لغرض إطفاء الشافطة، اضغط مفتاح التشغيل والإطفاء (4) على الرمز "Off".

شفط الغبار المتراكم (GAS 15 PS)

- لتشغيل الشافطة، اضغط مفتاح اختيار نوع التشغيل (4) على رمز «الشفط».
- لإيقاف الشافطة، اضغط مفتاح اختيار نوع التشغيل (4) على رمز «الإيقاف».

شفط الغبار المتساقط من العدة الكهربائية المشغلة (GAS 15 PS) (انظر الصورة F)

يجب أن يكون معدل تغيير الهواء (L) كافيا في الغرفة في حالة رجوع العادم إلى الغرفة. تراعى التعليمات المحلية المعنية.

تم تركيب مقبس وقاية مؤرض بالشافطة. يمكنك أن تقوم بتوصيل عدة كهربائية أخرى به. تراعى قدرة الوصل القصوى المسموحة بالعدة الكهربائية الموصولة.

- قم بتركيب مهائى الشفط (14).
- أدخل مهائى الشفط (14) في فوهة شفط العدة الكهربائية.

ملحوظة: عند العمل باستخدام عدد كهربائية ذات دفق منخفض للهواء في خرطوم الشفط (مثلا مناشير الأركت والمجالح وخلافه)، يجب أن يتم فتح فوهة الهواء الزائف (31) لخرطوم الشفط (14). ومن خلال ذلك فقط، يمكن تنظيف الفلتر النصف أوتوماتيكي دون مشاكل.

أدر لهذا الغرض الحلقة الموجودة فوق فوهة الهواء الزائف (31) حتى يتم الوصول إلى أقصى وضع فتح.

- لغرض تشغيل آلية تشغيل/إيقاف الشافطة اضغط مفتاح اختيار نوع التشغيل (4) على رمز «آلية التشغيل/الإيقاف».

- لغرض تشغيل الشافطة، ينبغي تشغيل العدة الكهربائية الموصلة بالمقبس (3). يتم تشغيل الشافطة الخوائية بشكل آلي.

- أدر حامل الفلتر (29) حتى النهاية في اتجاه الدوران  وأخرج حامل الفلتر مع الفلتر الرئيسي (19) من الجزء العلوي للشافطة (7).
- اخلع الفلتر الرئيسي المتسخ/التالف (19) من حامل الفلتر (29).
- قم بتنظيف شرائح الفلتر الرئيسي (19) باستخدام فرشاة ناعمة.
- أو
- استبدل الفلتر إن كان به تلف (19).
- قم بتركيب حامل الفلتر (29) على الفلتر الرئيسي المُنظف/الجديد (19).
- قم بتركيب حامل الفلتر (29) مع الفلتر الرئيسي (19) فوق قلب الفلتر (30) وأدر حامل الفلتر (29) حتى النهاية في اتجاه الدوران .
- قم تركيب الجزء العلوي للشافطة (7) وتأمين الأقفال (8).
- افتح الأقفال (8) واخلع الجزء العلوي للشافطة (7).

تنظيف الوعاء

- امسح الوعاء (1) من وقت لآخر من الداخل بواسطة مواد تنظيفية متداولة غير صاقلة واسمح له أن يجف.

التخزين والنقل (انظر الصورة ا)

- قم بلف كابل الكهرباء حول مقبض المسك (5).
- قم بتركيب أنبوب الشفط (25) في الماسكات (11).
- ضع خرطوم الشفط (16) حول الجزء العلوي للشافطة وقم بتعليق عروة التعليق (15) في الماسك (10).
- لا تحمل الشافطة من مقبض الحمل (5).
- أوقف الشافطة في مكان جاف وقم بتأمينها ضد الاستخدام غير المسموح به.
- لتثبيت بكرات التوجيه (9)، اضغط على مكبح بكرة التوجيه (13).

إزالة الاختلالات

- ◀ في حالة حدوث خلل (مثل انقطاع المرشح) يجب إيقاف الشافطة على الفور. يجب إزالة الخلل قبل مواصلة التشغيل.

يتعلق تكرار عملية تنظيف المرشح بنوع وكمية الغبار. يتم المحافظة على كمية الاستخراج القصوى لفترة أطول عند تطبيقها بشكل منتظم.

مع وظيفة التنظيف نصف الأوتوماتيكي للفلتر (SFC) يتم تنظيف شرائح الفلتر من الغبار المتراكم بها من خلال عكس اتجاه تيار الهواء.

في حالة اتساخ الفلتر المضلع من الخارج يظل يعمل بكفاءة. لا حاجة للتنظيف اليدوي لفلتر الطيات المسطح من خلال الطرق أو النفخ للتنظيف، بل قد يضر للفلتر.

تفعيل وظيفة تنظيف الفلتر SFC

- قم بخلق فتحة الفوهة أو فتحة خرطوم الشفط.
- اضغط 3 مرات على مفتاح (6) SFC.

الصيانة والخدمة

الصيانة والتنظيف

◀ أفضل القابس عن المقبس قبل صيانة الشافطة أو تنظيفها، وقبل تغيير أوضاع ضبط الجهاز أو الأجزاء الملحقة وقبل وضع الشافطة جانباً. تساهم هذه الإجراءات الاحتياطية في منع التشغيل غير المقصود للشافطة.

◀ حافظ على نظافة الشافطة وشقوق التهوية للعمل بشكل جيد وأمن.

◀ احرص على ارتداء قناع الحماية من الغبار أثناء إجراء أعمال الصيانة والتنظيف على الشافطة. إذا تطلب الأمر استبدال خط الإمداد، فينبغي أن يتم ذلك من قبل شركة Bosch أو من قبل مركز خدمة الزبائن المعتمد لشركة Bosch للعدد الكهربائية، لتجنب التعرض للمخاطر.

تنظيف المرشح

يضمن التفريغ المنتظم لوعاء الغبار وتنظيف الفلتر قدرة شفط مثالية. إن لم يتم التوصل إلى قدرة الشفط بعد ذلك، توجب تسليم الشافطة لمركز خدمة الزبائن.

خلع/تغيير الفلتر (انظر الصور H1-H2)

قم بتغيير الفلتر المضلع التالف على الفور.

المشكلة	العلاج
توربين الشفط لا يعمل.	- افحص كابل الكهرباء والقابس الكهربائي والمصهر والمقبس. GAS 15 PS يكون مفتاح اختيار نوع التشغيل (4) على وضع «آلية تشغيل/إيقاف».
لا تقم بإعادة تشغيل توربين الشفط بعد إفراغ الوعاء.	- اضغط مفتاح اختيار نوع التشغيل (4) على رمز «الشفط» أو قم بتشغيل العدة الكهربائية (3) المتصلة بالمقبس.
انخفاض قوة الشفط.	- أوقف الشافطة وانتظر لمدة 5 ثوانٍ، ثم أعد تشغيلها مرة أخرى.
	- قم بتفريغ الوعاء (1).
	- قم بإزالة الانسدادات من فوهة الشفط أو أنبوب الشفط (25) أو خرطوم الشفط (16) أو الفلتر (19).
	- قم بتغيير الكيس البلاستيكي (18) أو كيس الغبار.
	- تثبيت حامل الفلتر (29) بشكل صحيح.

المشكلة	العلاج
	- قم بتركيب الجزء العلوي من الشافطة (7) بشكل صحيح وقم بتأمين الأقفال (8).
	- تغيير الفلتر الرئيسي (19).
خروج الغبار أثناء الشفط	- تأكد من التركيب الصحيح للفلتر الرئيسي (19).
	- قم بتغيير الفلتر الرئيسي (19).
آلية الإيقاف الأوتوماتيكية لا تستجيب (الشفط الرطب).	في حالة عدم وجود سواثل أو رغاوي غير موصلة للكهرباء، لا تعمل آلية الإيقاف الأوتوماتيكية.
	- تحكم باستمرار في مستوى الملء.
وظيفة تنظيف الفلتر لا تعمل.	- اضغط على مفتاح (6) SFC.

خدمة العملاء واستشارات الاستخدام

يجب مركز خدمة العملاء على الأسئلة المتعلقة بإصلاح المنتج وصيانته، بالإضافة لقطع الغيار. تجد الرسوم التفصيلية والمعلومات الخاصة بقطع الغيار في الموقع: www.bosch-pt.com
يسر فريق Bosch لاستشارات الاستخدام مساعدتك إذا كان لديك أي استفسارات بخصوص منتجاتنا وملحقاتها.
يلزم ذكر رقم الصنف ذو الخانات العشر وفقاً للوحة صنع المنتج عند إرسال أية استفسارات أو طلبيات قطع غيار.

المغرب

Robert Bosch Morocco SARL
53، شارع الملازم محمد محروود
20300 الدار البيضاء
الهاتف: +212 5 29 31 43 27
البريد الإلكتروني: sav.outillage@ma.bosch.com

تجد المزيد من عناوين الخدمة تحت:

www.bosch-pt.com/serviceaddresses

التخلص من العدة الكهربائية

يجب التخلص من الشافطة الخوائية والتوابع والتغليف بطريقة محافظة على البيئة عن طريق تسليمها لمراكز النفايات القابلة لإعادة التصنيع.
لا ترم الشافطة في النفايات المنزلية!



فارسی

دستورات ایمنی

راهنمایهای ایمنی برای جاروبرقی

همه دستورات ایمنی و راهنمایها را بخوانید. اشتباهات ناشی از عدم رعایت این دستورات ایمنی ممکن است باعث برق‌گرفتگی، سوختگی و یا سایر جراحات های شدید شود.



همه هشدارهای ایمنی و راهنمایها را برای آینده خوب نگهداری کنید.

این مکنده (جاروبرقی) برای استفاده توسط کودکان و سایر افراد دارای کاستیهای روحی و جسمی یا بدون تجربه یا آشنایی مناسب نیست. در غیر اینصورت خطر کاربرد اشتباه و جراحت وجود دارد.

مواظب کودکان باشید. اینگونه اطمینان حاصل می کنید که کودکان با جاروبرقی بازی نمی کنند.

هشدار از باد زدن اجسامی که مواد مضر برای سلامتی تولید می کنند، مانند گرد و غبار چوب درخت بلوط و راش، گرد و غبار سنگ و آزبست، خودداری کنید. این مواد سرطانزا هستند. در مورد نحوه ی برخورد با گرد و غبار های مضر برای سلامتی از قوانین و مقررات معتبر مربوط به کشور خود کسب اطلاع کنید.

تنها وقتی جاروبرقی را بکار برید که اطلاعات کافی در مورد نحوه کاربری آن را دریافت کرده‌اید. بکارگیری دقیق راهنمایها، استفاده اشتباه و بروز جراحات را کاهش می دهد.

هشدار این جاروبرقی برای مکش مواد خشک و در صورت تدبیرات متناسب جهت مکش مایعات نیز مناسب است. نفوذ مایعات خطر برق گرفتگی را افزایش می دهد.

از مکش مایعات دارای قابلیت اشتعال یا انفجار مانند بنزین، روغن، الکل و مواد حلال خودداری کنید. از مکش گرد و غبارهای دارای قابلیت اشتعال یا انفجار خودداری کنید. از به کارگیری مکنده در فضاهای دارای خطر انفجار خودداری کنید. گرد و غبارها، بخارها و مایعات می توانند آتش گرفته و یا منفجر شوند.

هشدار از پرز تنها برای موارد تعیین شده در دفترچه راهنما استفاده کنید.

هشدار

به محض خارج شدن کف یا آب از جاروبرقی، آن را سریع خاموش کنید و محفظه را تخلیه کنید. جاروبرقی ممکن است در غیر اینصورت آسیب ببیند.

توجه! جاروبرقی را بایستی تنها در فضاهای داخلی نگهداری کرد.

توجه! شناور را مرتب تمیز کنید و آن را از نظر آسیب‌پذیری کنترل کنید. در غیر اینصورت کارایی دستگاه دچار اختلال می گردد.

در صورت لزوم کار با جاروبرقی در محیط و اماکن مرطوب، باید از یک کلید حفاظتی جریان خطا و نشستی زمین (کلید قطع کننده اتصال با زمین) استفاده کنید. استفاده از کلید حفاظتی جریان خطا و نشستی زمین خطر برق گرفتگی را کاهش می دهد.

قبل از هر بار استفاده، جاروبرقی، کابل و دوشاخه را کنترل کنید. در صورت تشخیص هر گونه آسیب دیدگی، از جاروبرقی استفاده نکنید. جاروبرقی را سر خود باز نکنید و برای تعمیر دستگاه فقط به متخصصین حرفه ای رجوع و از وسایل یدکی اصل استفاده کنید. کابل، دوشاخه و کلید آسیب دیده، خطر برق گرفتگی را افزایش می دهند.

کابل را لگدمال یا له نکنید. جهت درآوردن دوشاخه از پریز یا حرکت دادن جاروبرقی از کشیدن کابل خودداری کنید. کابل های آسیب دیده، خطر برق گرفتگی را افزایش می دهند.

قبل از تمیز کردن، انجام تنظیمات، تعویض متعلقات یا کنار گذاشتن جاروبرقی، دوشاخا را از پریز بکشید. رعایت این اقدامات پیشگیری ایمنی از راه افتادن ناخواسته جاروبرقی جلوگیری می کند.

مراقب باشید که محل کار شما از تهویه کافی برخوردار باشد.

برای تعمیر دستگاه فقط به متخصصین حرفه ای رجوع و از وسایل یدکی اصل استفاده کنید. اینگونه ایمنی جاروبرقی تضمین می شود.

قبل از راهاندازی، از بینقصی شلنگ مکش اطمینان حاصل کنید. در این حالت، شلنگ مکش را روی جاروبرقی نصب شده بگذارید تا ناخواسته هیچ گرد و غباری خارج نشود. در غیر اینصورت ممکن است، گرد و غبار تنفس کنید.

روی جاروبرقی ننشینید. این باعث آسیب دیدگی جاروبرقی می شود.

در نحوه کاربری کابل برق و شلنگ مکش دقت کنید. امکان به خطر انداختن اشخاص دیگر وجود دارد.

جاروبرقی را با فشار مستقیم آب تمیز نکنید. نفوذ آب به قسمت بالای جاروبرقی خطر برق گرفتگی را افزایش می دهد.

دستگاه مکش را به یک منبع جریان برق که مطابق مقررات، ارت دار شده باشد، متصل کنید. پریز و کابل رابط باید دارای هادی حفاظتی فعال باشند.

علایم و مفهوم آنها

مشخصات مربوط به توان اتصال
مجاز ابزار برقی متصل شده (برحسب
کشور)

max.
2100 W
min.
100 W

علایم

علایم زیر ممکن است برای استفاده از جاروبرقی شما
حائز اهمیت باشند. لطفاً این علایم و معانی آنها را به
خاطر بسپارید. تعریف درست این علایم به شما جهت
استفاده بهتر و ایمن تر از جاروبرقی کمک می کند.

علایم و مفهوم آنها

**هشدار! تمامی نکات ایمنی و
دستورالعمل ها را بخوانید.** عدم
رعایت نکات ایمنی و دستورالعمل
ها ممکن است باعث برق گرفتگی،
سوختگی و/یا جراحات شدید شود.



توضیحات محصول و کارکرد

**همه دستورات ایمنی و راهنماییها را
بخوانید.** اشتباهات ناشی از عدم رعایت
این دستورات ایمنی ممکن است باعث
برقگرفتگی، سوختگی و یا سایر جراحات
های شدید شود.



به تصویرهای واقع در بخشهای اول دفترچه راهنما
توجه کنید.

موارد استفاده از دستگاه

این دستگاه برای جمع آوری، مکش، هدایت و جدا
سازی گرد و غبار خشک و غیر قابل اشتعال، مایعات
غیر قابل اشتعال و مخلوط آب و هوا مناسب است.
همچنین برای انتظارات کاری بالا در کاربری تجاری،
برای مثال در صنایع دستی، صنایع، هتلها، مدارس،
کارخانه ها، دفاتر و کارگاه ها و نیز برای مصارف
خانگی مناسب می باشد.

تنها وقتی از جاروبرقی استفاده کنید که با تمام
کاراییهای آن آشنا هستید و می توانید بدون
محدودیتی آن را بکار گیرید و یا راهنماییهای مربوطه
را دریافت کرده اید.

اجزاء دستگاه

شماره گذاری اجزای مصور، مربوط به تصویر
جاروبرقی در صفحه ی تا شو می باشد.

- (1) محفظه
- (2) محل اتصال شیلنگ (عملکرد مکش)
- (3) پرز برای ابزار برقی (GAS 15 PS)
- (4) کلید انتخاب انواع عملکرد (GAS 15 PS)
- (4) کلید روشن/خاموش (GAS 15)
- (5) دسته حمل و نقل
- (6) کلید SFC
- (7) قسمت بالای مکنده گرد و غبار
- (8) قفل قسمت بالای جاروبرقی
- (9) چرخ ابزار
- (10) گیره شیلنگ مکش
- (11) گیره لوله های مکش
- (12) محل اتصال شیلنگ (عملکرد دمش)
- (13) ترمز چرخ های ابزار
- (14) آداپتور مکش (GAS 15 PS)
- (15) بست نگه دارنده شیلنگ مکش
- (16) شیلنگ مکش
- (17) نازل سرکچ
- (18) کیسه پلاستیکی/کیسه گرد و غبار^(a)
- (19) فیلتر اصلی



**جاروبرقی را، برای مثال جهت
حمل و نقل، به قلاب جرثقیل
آویزان نکنید.** جاروبرقی قابل حمل
با جرثقیل نیست. خطر جراثیم و
آسیب دیدگی وجود دارد.



**از جاروبرقی به عنوان صندلی،
نردبان یا پله استفاده نکنید.**
جاروبرقی ممکن است واژگون شود
و آسیب ببیند. خطر جراثیم وجود
دارد.



GAS 15



خاموش کردن Off

مکش On
گرد و غبارهای جمع شده

GAS 15 PS



شروع/توقف اتوماتیک
مکش گرد و غبارهای ایجاد شده از
ابزارهای برقی در حال کار
جاروبرقی به طور خودکار روشن و با
تأخیر زمانی دوباره خاموش می
شود

خاموش کردن 0

مکش 1
گرد و غبارهای جمع شده

- | | |
|--|------------------|
| (28) گیره های اتصال کیسه پلاستیکی | (20) فیلتر مرطوب |
| (29) نگه دارنده فیلتر | (21) نازل دوکی |
| (30) سبد فیلتر | (22) لبه لاستیکی |
| (31) سوراخ هواگیری | (23) برس های خطی |
| (32) شیلنگ دمش ^a | (24) نازل کف |
| (a) کلیه متعلقاتی که در تصویر و یا در متن آمده است، بطور معمول همراه دستگاه ارائه نمی شود. لطفا لیست کامل متعلقات را از فهرست برنامه متعلقات اقتباس ننمایید. | (25) لوله مکش |
| | (26) دکمه فشاری |
| | (27) ورودی مکنده |

مشخصات فنی

GAS 15 PS	GAS 15	چارو برقی تر/خشک
..3 601 JE5 1	..3 601 JE5 0	شماره فنی
1100	1100	توان ورودی نامی
50-60	50-60	فرکانس
15	15	حجم محفظه (ناخالص)
8	8	حجم خالص (مایعات)
8	8	حجم کیسه گرد و غبار
		حداکثر فشار خلاء ^(A)
22	22	- جاروبرقی
27	27	- توربین
		حداکثر میزان جریان ^(A)
33	33	- جاروبرقی
53	53	- توربین
●	-	شروع/توقف اتوماتیک
9,6	9,6	وزن مطابق استاندارد EPTA-Procedure 01:2014
I/⊕	II / ⊕	کلاس ایمنی
IPX4	IPX4	نوع حفاظت

(A) اندازهگیری شده با یک شلنگ مکش دارای قطر 35 میلیمتر و طول 3 متر مقادیر برای ولتاژ نامی [U] 230 ولت میباشد. برای ولتاژهای مختلف و تولیدات مخصوص کشورها، ممکن است این مقادیر متفاوت باشند.

شروع/توقف اتوماتیک ^(A)			
ولتاژ نامی	حداکثر توان	حداقل توان	
100 V	1'050 W	100 W	JP
115 V	1'050 W	100 W	TW
220 V	1'100 W	100 W	CN
220-240 V	2'200 W	100 W	ولتاژ

(A) اطلاعات مربوط به توان اتصال مجاز ابزار برقی متصل شده (بر حسب کشور مربوط)

نصب متعلقات مکش (رجوع شود به تصویر A)

شلنگ مکنده (16) مجهز به سیستم قرارگیری کلیک می باشد، که می تواند به متعلقات مکش (آداپتور مکنده (14)، نازل سرکج (17) متصل شود.

نصب نازلها و لولهها

- سپس نازل سرکج (17) را روی شلنگ مکش (16) قرار دهید تا دکمه های فشاری (26) شلنگ مکش به طور محسوس جا بیافتند.

نصب

◀ قبل از تمیز کردن، انجام تنظیمات، تعویض متعلقات یا کنار گذاشتن جاروبرقی، دوشاخا را از پریز بکشید. رعایت این اقدامات پیشگیری ایمنی از راه افتادن ناخواسته جاروبرقی جلوگیری می کند.

تعویض کیسه ی پلاستیکی

- درپها (8) را باز کنید و قسمت بالایی مکنده (7) را بردارید.
- کیسه ی پلاستیکی (18) را از طرف سوراخ ورودی به بالا در محفظه (1) قرار دهید. کیسه ی پلاستیکی واقع در ورودی مکش (27) را به کمک گیره ها (28) سفت کنید.
- مطمئن شوید که کیسه پلاستیکی (18) کاملاً بر دیوارهای داخلی محفظه (1) واقع شود.
- بقیه کیسه پلاستیکی (18) را روی دیواره محفظه (1) بکشید.
- قسمت بالایی مکنده (7) را قرار دهید و درپها (8) را ببندید.

برداشتن کیسه ی پلاستیکی و بستن

- درپها (8) را باز کنید و قسمت بالایی مکنده (7) را بردارید.
- دیواره ی کیسه ی پلاستیکی پر (18) را از گیره ها (28) به عقب بکشید.
- کیسه پلاستیکی (18) را با احتیاط از مکنده (1) بردارید، بدون اینکه به آن آسیبی برسد.
- در این حین دقت کنید که کیسه ی پلاستیکی به سوراخ مکش (27) یا سایر اشیاء مالیده نشود.

تعویض/نصب کیسه گرد و غبار (متعلقات)

- درپها (8) را باز کنید و قسمت بالایی مکنده (7) را بردارید.
- کیسه گرد و غبار پُر (18) را از فلائز اتصال بردارید. درپچه ی کیسه زباله را با هم آوردن درب آن ببندید. کیسه گرد و غبار بسته را از محفظه (1) بردارید.
- یک کیسه گرد و غبار نو را روی فلائز اتصال مکنده قرار دهید. مطمئن شوید که کیسه گرد و غبار به طور کامل از طرف طول روی دیواره داخلی مکنده (1) قرار گرفته باشد.
- قسمت بالایی مکنده (7) را قرار دهید و درپها (8) را ببندید.

قرار دادن لبه لاستیکی (مکش تر) (رجوع کنید به تصویر D)

- نوارهای برس (23) را با یک ابزار متناسب از نازل کف (24) بلند کنید.
- لبههای لاستیکی (22) را در نازل کف (24) قرار دهید.
- نکته:** طرف پرداختشده لبههای لاستیکی بایستی به طرف بیرون باشند.

قرار دادن فیلتر مرطوب (مکش تر) (رجوع کنید به تصاویر E2E1)

- هنگام مکش مخلوط های آب و مواد سفت، جهت دفع آسان تر از فیلتر مرطوب (20) استفاده کنید که آب مواد سفت را جدا می کند.
- درپها (8) را باز کنید و قسمت بالایی مکنده (7) را بردارید.
- نگهدارنده فیلتر (29) را تا انتها در جهت چرخش بچرخانید و نگهدارنده فیلتر را همراه با فیلتر اصلی (19) از قسمت بالایی مکنده (7) بیرون بکشید.

- سپس متعلقات مکش دلخواه (مانند نازل کف، نازل دوکی، لوله مکش و غیره) را محکم روی نازل سرکج (17) قرار دهید.
- برای برداشتن، هر دو دکمه فشاری (26) را با داخل فشار دهید و اجزاء را از هم باز کنید.

نحوه نصب آداپتور دستگاه مکش GAS 15

- آداپتور مکش (14) را روی شیلنگ مکش (16) قرار دهید، تا جایی که هر دو دکمه فشاری (26) شیلنگ مکش بطور محسوس جا بیفتند.
- به منظور باز کردن، دکمه های فشاری (26) را به سمت داخل فشار دهید، و قطعات را از یکدیگر باز کنید.

نصب لوله ی مکنده**عملکرد مکش (رجوع کنید به تصویر B1)**

- شلنگ مکش (16) را روی نگهدارنده فیلتر (2) قرار دهید و آن را تا انتها در جهت چرخش بچرخانید.
- نکته:** هنگام کار، به دلیل مالش گرد و غبار در شلنگ مکش و متعلقات، بار الکترومغناطیسی ایجاد می شود که ممکن است کاربر به شکل تخلیه بار الکتریکی حس کند (بر حسب شرایط محیطی و حس کاربر).
- به طور کلی شرکت Bosch استفاده از یک شلنگ مکش ضد استاتیکی (متعلقات) را جهت مکش ریزگرد و مواد خشک توصیه میکند.

عملکرد دمش (رجوع کنید به تصویر B2)

- ◀ **مکنده دارای عملکرد دمش است. هوای خروجی را در فضای باز ندمید. عملکرد دمش را تنها با یک شلنگ تمیز بکار برید.** گرد و غبار می توانند برای سلامتی مضر باشند.

- نکته:** برای عملکرد دمش، فقط از شیلنگ دمش (32) استفاده کنید (متعلقات). استفاده از شیلنگ مکش ارسالی برای عملکرد دمش غیرمجاز است.
- چاروبرفی را حداقل به مدت 5 s روشن کنید (GAS 15: کلید روشن/خاموش (4) را روی "On" بگذارید؛ GAS 15 PS: کلید انتخاب انواع عملکرد (4) را روی علامت "مکش" قرار دهید) تا شیلنگ مکش (16) از از گرد و غبارهای باقی مانده پاک کنید.

- شیلنگ مکش (16) را تا انتها در جهت چرخش بچرخانید و آن را از محل اتصال شیلنگ (2) بیرون بکشید.
- شیلنگ دمش (32) را در محل اتصال شیلنگ (12) وارد کنید و آن را تا انتها در جهت چرخش بچرخانید.

قرار دادن/برداشتن کیسه ی پلاستیکی یا کیسه ی گرد و غبار (مکش خشک) (رجوع کنید به تصاویر C4C1)

- جهت مکش خشک می توانید یک کیسه پلاستیکی (18) یا یک کیسه ی گرد غبار (متعلقات) را در محفظه (1) قرار دهید. اینگونه دفع آلودگیهای درشت آسان میشود.

- لبه ی فیلتر مرطوب (20) را روی سبد فیلتر (30) بتکانید.
- قسمت بالایی مکنده (7) را قرار دهید و دربها (8) را ببندید.

طرز کار با دستگاه

◀ **قبل از تمیز کردن، انجام تنظیمات، تعویض متعلقات یا کنار گذاشتن جاروبرقی، دوشاخا را از پریز بکشید.** رعایت این اقدامات پیشگیری ایمنی از راه افتادن ناخواسته جاروبرقی جلوگیری می کند.

هنگام کار با جاروبرقی، دقت کنید که چرخ های آن فقل شده باشند تا از حرکت ناخواسته جاروبرقی جلوگیری شود. قبل از استفاده، عملکرد چرخ ها را روی سطح مربوطه بررسی کنید.

راه اندازی و نحوه کاربرد دستگاه

◀ **به ولتاژ برق شبکه توجه کنید!** ولتاژ منبع جریان برق باید با مقادیر موجود بر روی برچسب جارو برقی مطابقت داشته باشد.

◀ **در مورد نحوه ی برخورد با گرد و غبار های مضر برای سلامتی از قوانین و مقررات معتبر مربوط به کشور خود کسب اطلاع کنید.**

از جاروبرقی کلا در مکانهای دارای خطر انفجار استفاده نکنید.

جهت تضمین کارایی بهینه، بایستی شلنگ مکش (16) را همیشه کاملا دور قسمت بالایی مکنده (7) کلاف کنید.

مکش خشک

نکته: مطمئن شوید که هنگام مکش خشک، فیلتر اصلی (19) در جاروبرقی قرار گرفته باشد.

مکش گرد و غبارهای جمع شده (GAS 15)

- جهت روشن کردن مکنده، کلید قطع و وصل (4) را روی "On" قرار دهید.
- جهت خاموش کردن مکنده، کلید قطع و وصل (4) را روی "Off" قرار دهید.

مکش گرد و غبارهای جمع شده (GAS 15 PS)

- جهت روشن کردن جاروبرقی، کلید انتخاب نوع عملکرد (4) را روی علامت "مکش" قرار دهید.
- جهت خاموش کردن جاروبرقی، کلید انتخاب نوع عملکرد (4) را روی علامت "خاموش کردن" قرار دهید.

مکش گرد و غبار ناشی از ابزارهای برقی در حال کار (GAS 15 PS) (رجوع کنید به تصویر F)

◀ **چنانچه خروجی هوا در اتاق کاهش یابد، بایستی جریان تهویه کافی هوا در اتاق برقرار باشد. به قوانین کشور خود توجه نمایید.**

یک پریز ارت دار درون جاروبرقی تعبیه شده است. در آنجا میتوانید یک ابزار برقی خارجی متصل نمایید. به حداکثر ظرفیت اتصال مجاز برای ابزار برقی متصل شده، توجه نمایید.

- آداپتور مکش (14) را نصب کنید.
- آداپتور مکش (14) را در لوله اتصال به دستگاه مکش ابزار برقی قرار دهید.

نکته: هنگام کار با ابزارهای برقی، که فشار هوای ورودی شان در شیلنگ مکش کم است (مثلاً اره های عمود بُر، ساب زن و غیره)، باید سوراخ هواگیری (31) آداپتور مکش (14) باز شود. تنها در این صورت تمیز کننده نیمه خودکار فیلتر بدون هیچ مشکلی کار می کند.

بدین منظور، رینگ بالای سوراخ هواگیری (31) را بچرخانید تا حداکثر قطر سوراخ ایجاد گردد.

- جهت راه اندازی شروع/توقف اتوماتیک جاروبرقی، کلید انتخاب انواع عملکرد (4) را روی علامت "شروع/توقف اتوماتیک" قرار دهید.

برای راه اندازی جاروبرقی، ابزار برقی متصل شده به پریز (3) را روشن کنید. جاروبرقی بطور خودکار روشن می شود.

ابزار برقی را خاموش کنید تا بتوان مکش را متوقف کرد.

تداوم عملکرد شروع/توقف اتوماتیک تا 6 ثانیه ادامه دارد تا باقی گرد و غبار را از شیلنگ مکش بیرون بکشد.

- جهت خاموش کردن جاروبرقی، کلید انتخاب انواع عملکرد (4) را روی علامت "خاموش کردن" قرار دهید.

مکش مرطوب

◀ **از مکش مایعات دارای قابلیت اشتعال یا انفجار مانند بنزین، روغن، الکل و مواد حلال خودداری کنید.** از مکش گرد و غبارهای دارای قابلیت اشتعال یا انفجار خودداری کنید. از به کارگیری مکنده در فضاهای دارای خطر انفجار خودداری کنید. گرد و غبارها، بخارها و مایعات می توانند آتش گرفته و یا منفجر شوند.

◀ **از مکنده به عنوان پمپ آب استفاده نکنید.** مکنده برای مکش هوا و مخلوط آب در نظر گرفته شده است.

نکته: مطمئن شوید که هنگام مکش تر، فیلتر اصلی (19) از مکنده برداشته شده است.

مراحل کاری قبل از مکش تر

- دربها (8) را باز کنید و قسمت بالایی مکنده (7) را بردارید.
- نگهدارنده فیلتر (29) را تا انتها در جهت چرخش بچرخانید و نگهدارنده فیلتر را همراه با فیلتر اصلی (19) از قسمت بالایی مکنده (7) بیرون بکشید.
- در صورت لزوم، کیسه پلاستیکی (18) یا کیسه گرد و غبار را بردارید.
- لبه ی فیلتر مرطوب (20) را روی سبد فیلتر (30) بتکانید.
- قسمت بالایی مکنده (7) را قرار دهید و دربها (8) را ببندید.
- لبه لاستیکی (22) را در نازل کف (24) قرار دهید.

مراجعه کنید تا از بروز خطرات ایمنی جلوگیری بعمل آید.

نحوه تمیز کردن فیلتر

تخلیه منظم محفظه گرد و غبار و تمیز کردن فیلتر، توان مکش بهینه را تضمین می کند. چنانچه پس از آن قدرت مکش حاصل نشود، جاروبرقی را به خدمات پس از فروش بسپارید.

تمیز کردن/تعویض فیلتر (رجوع کنید به تصویر H1-H2)

فیلترهای آسپیدیده را سریع عوض کنید.

- نگهدارنده فیلتر (29) را تا انتها در جهت چرخش بچرخانید و نگهدارنده فیلتر را همراه با فیلتر اصلی (19) از قسمت بالایی مکنده (7) بیرون بکشید.
- فیلتر اصلی دارای آلودگی/آسپیدیده (19) را از نگهدارنده فیلتر (29) جدا کنید.
- پررهای فیلتر اصلی (19) را با یک برس نرم تمیز کنید.

فیلتر اصلی آسپیدیده (19) را تعویض کنید.

- نگهدارنده فیلتر (29) را روی فیلتر جدید/تمیز شده (19) قرار دهید.

- نگهدارنده فیلتر (29) را همراه با فیلتر اصلی (19) روی سبد فیلتر (30) قرار دهید و نگهدارنده فیلتر (29) را تا انتها در جهت چرخش بچرخانید.

- قسمت بالایی مکنده (7) را قرار دهید و درپها (8) را ببندید.

- درپها (8) را باز کنید و قسمت بالایی مکنده (7) را بردارید.

تمیز کردن محفظه گرد و غبار

- محفظه (1) گاه به گاه با مواد شوینده بدون قابلیت کفزایی تمیز کنید و بگذارید خشک شود.

نگهداری و حمل و نقل (رجوع کنید به تصویر ا)

- کابل برق را دور قسمت دسته (5) کلاف کنید.
- لوله های مکش (25) را در نگهدارنده ها (11) قرار دهید.
- شلنگ مکش (16) را دور قسمت بالایی جارو برقی قرار دهید و بست نگهدارنده (15) را درگیره (10) بیاویزید.
- جاروبرقی را از دسته (5) حمل کنید.
- جاروبرقی را در یک اتاق خشک بگذارید و آن را در برابر کاربری غیر مجاز محافظت کنید.
- جهت تثبیت کردن فرمان (9) ترمز فرمان (13) را به پایین بکشید.

رفع ایرادها

- ◀ در صورت بروز اختلال (مانند شکستگی فیلتر) بایستی جاروبرقی را فوراً خاموش کرد. قبل از راه اندازی مجدد بایستی رفع اشکال شود.

مکش مایعات

- جاروبرقی را روشن کنید (15 GAS): کلید روشن/خاموش (4) روی "On"; GAS 15 PS: کلید انتخاب نوع عملکرد (4) روی علامت "مکش".

جاروبرقی به یک شناور مجهز است. در صورت پر شدن به میزان حداکثر، جارو برقی متوقف می شود.

- کلید روشن/خاموش (4) را روی "Off" (15 GAS) یا کلید انتخاب نوع عملکرد (4) را روی علامت "خاموش کردن" (15 GAS) قرار دهید.

- محفظه (1) را تخلیه کنید.

جهت جلوگیری از تشکیل قارچ پس از مکش تر:

- قسمت بالایی جارو برقی (7) را بردارید و بگذارید خوب خشک شود.
- فیلتر مرطوب (20) را بیرون بیاورید و بگذارید به خوبی خشک شود.

تمیزکننده فیلتر نیمهخودکار (رجوع کنید به G)

چنانچه قدرت مکش کافی نباشد، بایستی تصفیه ی فیلتر را به کار انداخت.

تعداد دفعات تصفیه ی فیلتر به نوع و مقدار گرد و غبار بستگی دارد. تصفیه ی منظم، حداکثر توان دستگاه را ثابت نگاه می دارد.

در مورد تمیزکننده ی نیمه خودکار فیلتر (SFC) با برگشت جریان هوا، پره های فیلتر از گرد و غبار مانده پاک می شوند.

فیلتر پره های دارای آلودگی سطحی دارای کارایی کامل میباشد. تمیز کردن دستی فیلتر با تکاندن یا زیر فشار باد گرفتن نیاز نیست و ممکن است حتی به فیلتر آسیب برساند.

فعال کردن تمیز کننده ی SFC

- با کف دست، ورودیهای نازل و شلنگ مکش را ببندید.

- سه بار کلید (6) SFC را فشار دهید.

مراقبت و سرویس

مراقبت، تعمیر و تمیز کردن دستگاه

◀ قبل از تمیز کردن، انجام تنظیمات، تعویض متعلقات یا کنار گذاشتن جاروبرقی، دوشاخا را از پریز بکشید. رعایت این اقدامات پیشگیری ایمنی از راه افتادن ناخواسته جاروبرقی جلوگیری می کند.

◀ جاروبرقی و دریچه ی تهویه را برای کارایی خوب و امن تمیز نگهدارید.

◀ هنگام تمیز کردن و سرویس مکنده از یک ماسک تنفسی استفاده کنید.

در صورت نیاز به یک کابل یوکی برای اتصال به شبکه برق، بایستی به شرکت Bosch و یا به نمایندگی مجاز Bosch (خدمات پس از فروش) برای ابزار آلات برقی

راه حل

توربین مکش کار نمی کند. - کابل برق، دوشاخه، فیوز و پریز را بررسی کنید.

ایراد	راه حل
	GAS 15 PS: کلید انتخاب نوع عملکرد (4) روی "شروع/توقف اتوماتیک" قرار دارد.
	- کلید انتخاب نوع عملکرد (4) را روی علامت "مکش" قرار دهید یا ابزار برقی متصل شده به پریز (3) را روشن کنید.
پس از تخلیه محفظه، توربین مکش دیگر کار نمی کند.	- جاروبرقی را خاموش کنید و 5 ثانیه منتظر بمانید، سپس دوباره آن را روشن کنید.
توان مکش کاهش یافته است.	- محفظه (1) را تخلیه کنید.
	- گرفتگی های موجود در نازل مکش، لوله مکش (25)، شیلنگ مکش (16) یا فیلتر (19) را برطرف کنید.
	- کیسه پلاستیکی (18) یا کیسه گرد و غبار را تعویض کنید.
	- نگهدارنده فیلتر (29) را درست جا بیندازید.
	- قسمت بالایی جاروبرقی (7) را درست قرار داده و چفت ها (8) را ببندید.
	- فیلتر اصلی (19) را عوض کنید.
	- نصب صحیح فیلتر اصلی (19) را بررسی کنید.
	- فیلتر اصلی (19) را عوض کنید.
	توقف اتوماتیک (مکش تر) فعال توقف اتوماتیک در مایعات نارسانا یا هنگام تشکیل کف، کار نمی کند.
	- وضعیت پر بودن را پیوسته کنترل کنید.
	- کلید (6) SFC را فشار دهید.
	تمیز کننده فیلتر کار نمی کند.

خدمات و مشاوره با مشتریان

خدمات مشتری، به سؤالات شما درباره تعمیرات، سرویس و همچنین قطعات یدکی پاسخ خواهد داد. نقشه های سه بعدی و اطلاعات مربوط به قطعات یدکی را در تارنمای زیر میابید:

www.bosch-pt.com

گروه مشاوره به مشتریان Bosch با کمال میل به سؤالات شما درباره محصولات و متعلقات پاسخ می دهند.

برای هرگونه سؤال و یا سفارش قطعات یدکی، حتماً شماره فنی 10 رقمی کالا را مطابق برچسب روی ابزار برقی اطلاع دهید.

ایران

روبرت بوش ایران - شرکت بوش تجارت پارس
میدان ونک، خیابان شهید خدای، خیابان آفتاب
ساختمان مادران، شماره 3، طبقه سوم.

تهران 1994834571

تلفن: 9821+ 42039000

آدرس سایر دفاتر خدماتی را در ادامه ببینید:

www.bosch-pt.com/serviceaddresses

از رده خارج کردن دستگاه

جارو برقی، متعلقات و بسته بندی آن، باید طبق مقررات حفظ محیط زیست از رده خارج و بازیافت شوند.

مکنده را داخل زباله دان خانگی
نیاندازید!





2 607 432 024

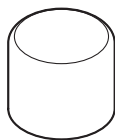

1 619 PA7 285



2 607 000 166



2 607 000 170



2 608 000 585



2 607 000 165



1 609 390 481



1 609 201 230



1 609 201 229



2 608 000 573

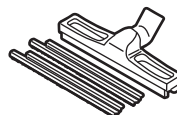

1 609 390 478

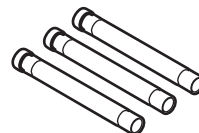

2 608 000 575

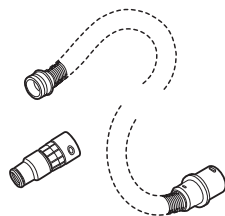
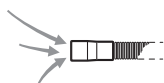

5 m



35 mm



–

2 608 000 565

5 m

35 mm

•

2 608 000 566

5 m

22 mm

–

2 608 000 567

5 m

22 mm

•

2 608 000 568

3 m

35 mm

–

2 608 000 569

3 m

35 mm

•

2 608 000 570

3 m

22 mm

–

2 608 000 571

3 m

22 mm

•

2 608 000 572

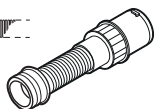

3 m



35 mm



–

1 607 000 EC3